



**Comune di Cicognolo**

**Piano triennale di prevenzione della corruzione  
e della trasparenza  
2017 - 2019**

**Allegato 4**

**Mappe dei procedimenti relativi all'Area affidamento  
di lavori, servizi e forniture**

**PROCESSI CON MAPPATURA GRAFICA, VALUTAZIONE  
DEL RISCHIO E INDIVIDUAZIONE DELLE RELATIVE  
MISURE DI PREVENZIONE**

Processo - Affidamento lavori, forniture e servizi in economia

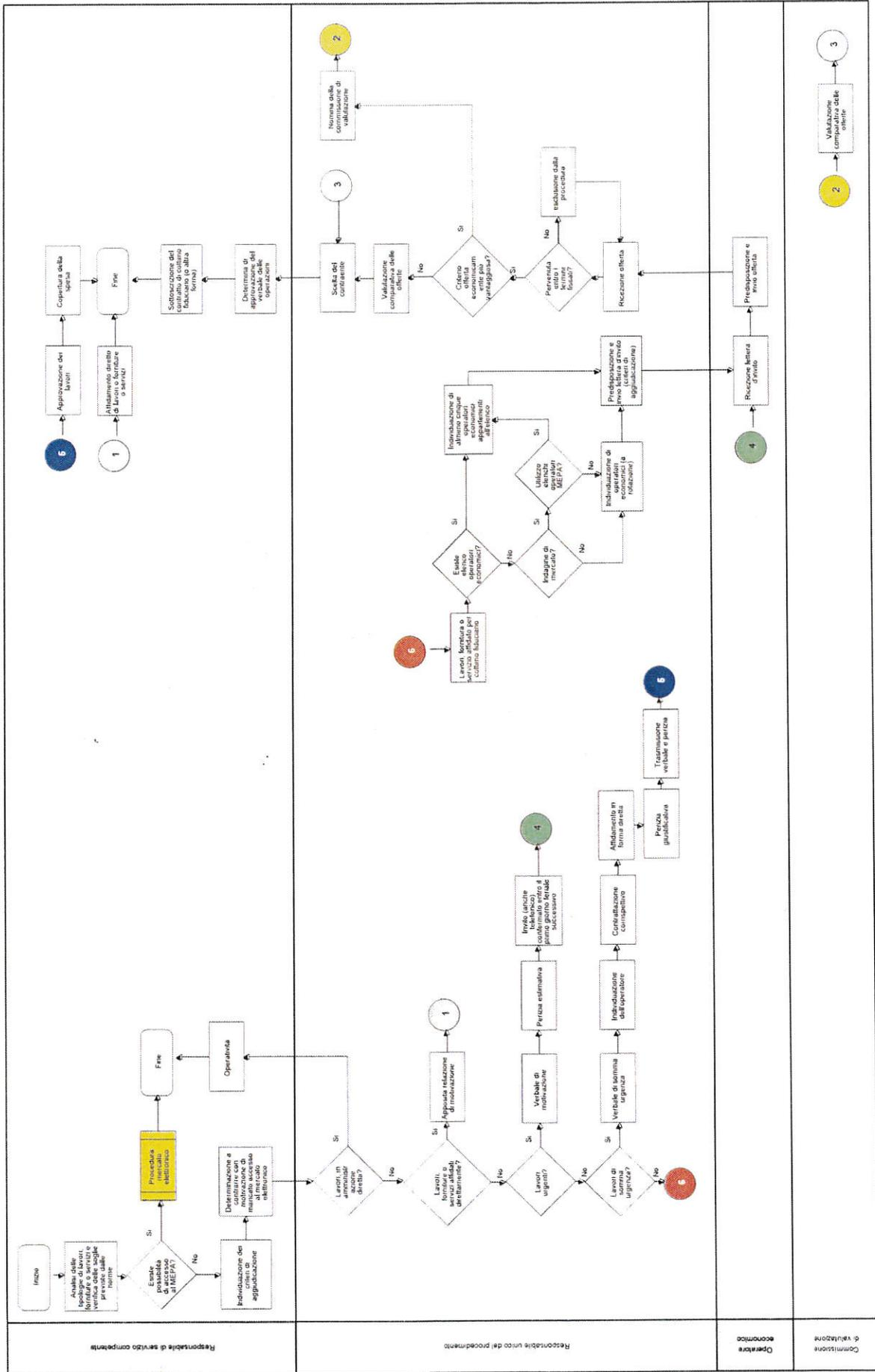

Processo - Appalto di lavori sotto soglia

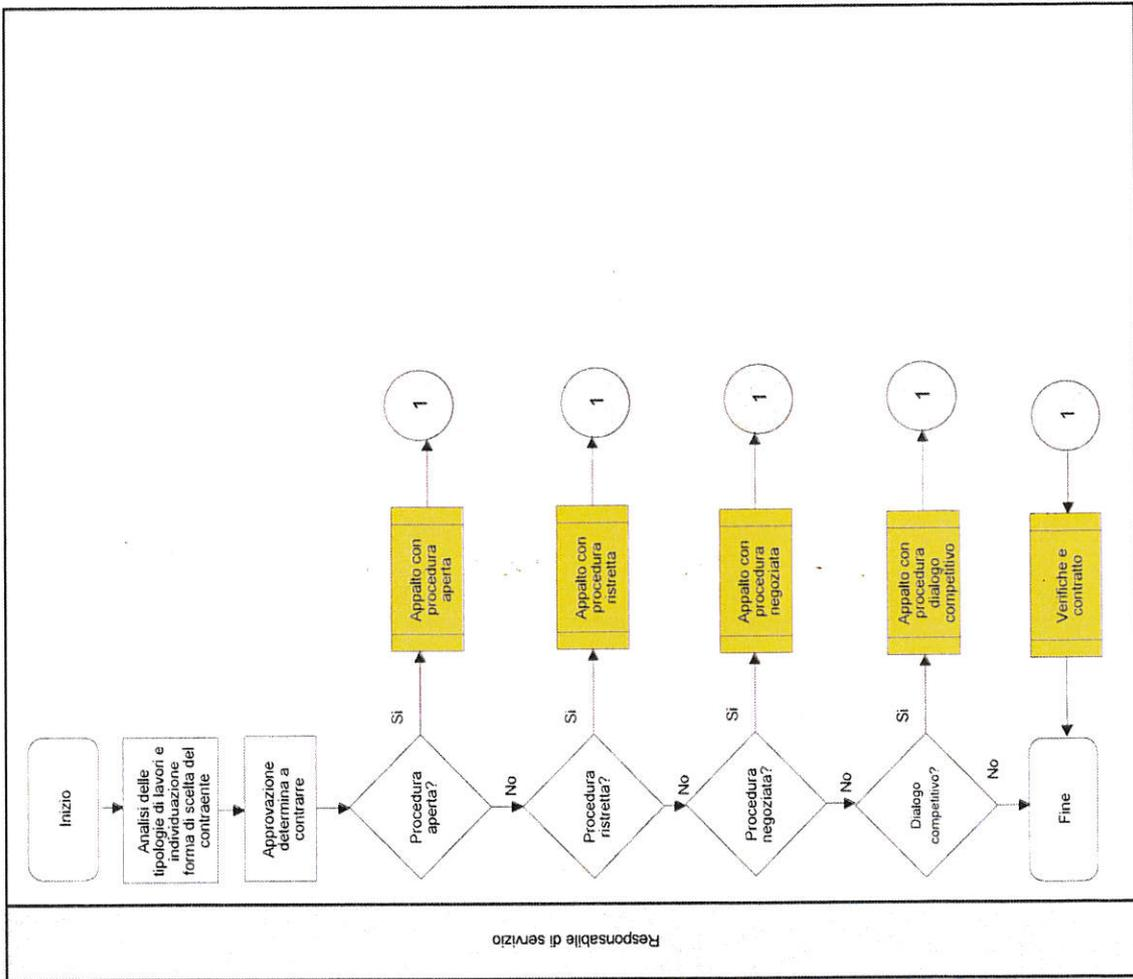

Sub - Processo - Appalto di lavori sotto soglia – Procedura aperta

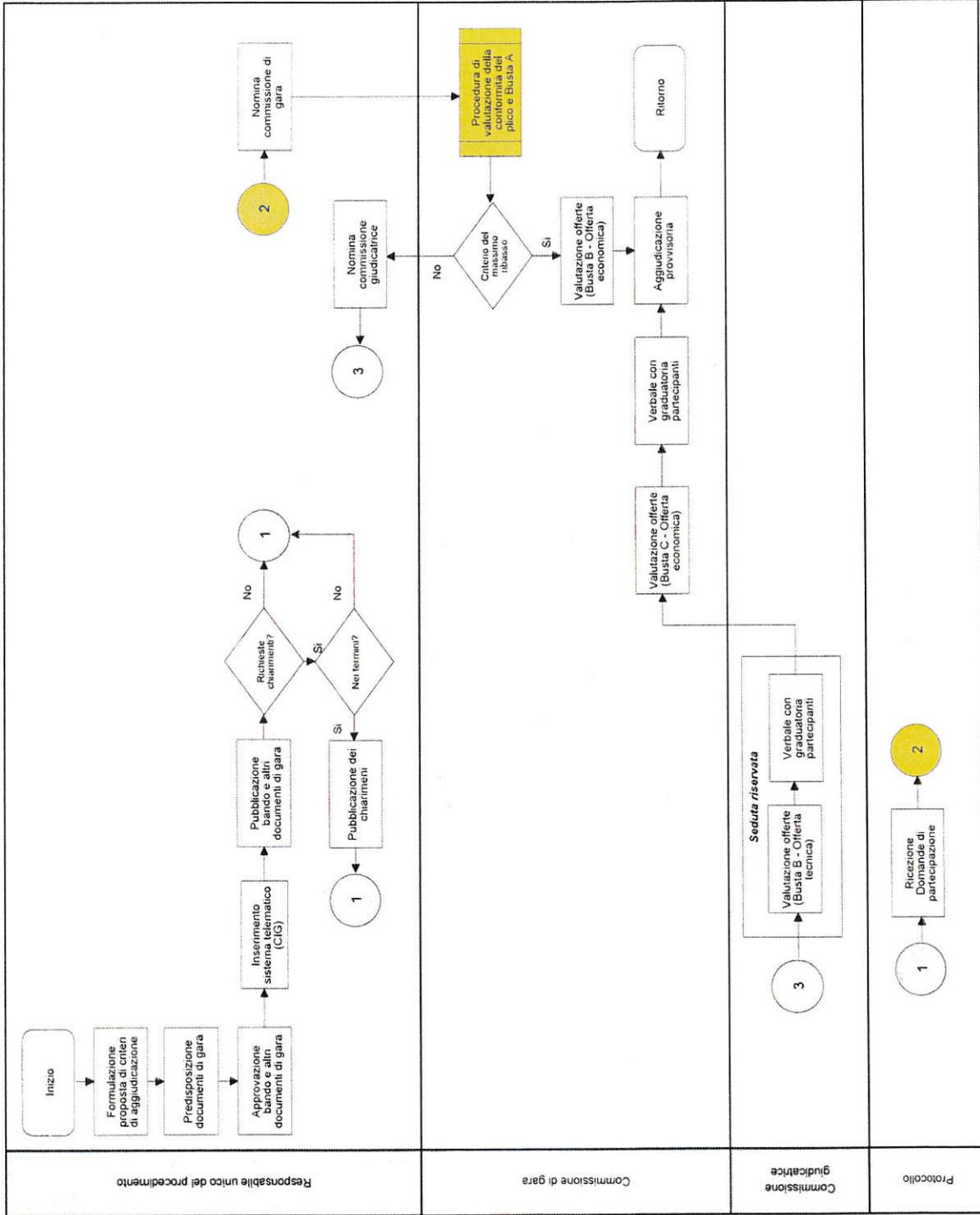



Sub - Processo - Appalto di lavori sotto soglia – Procedura negoziata

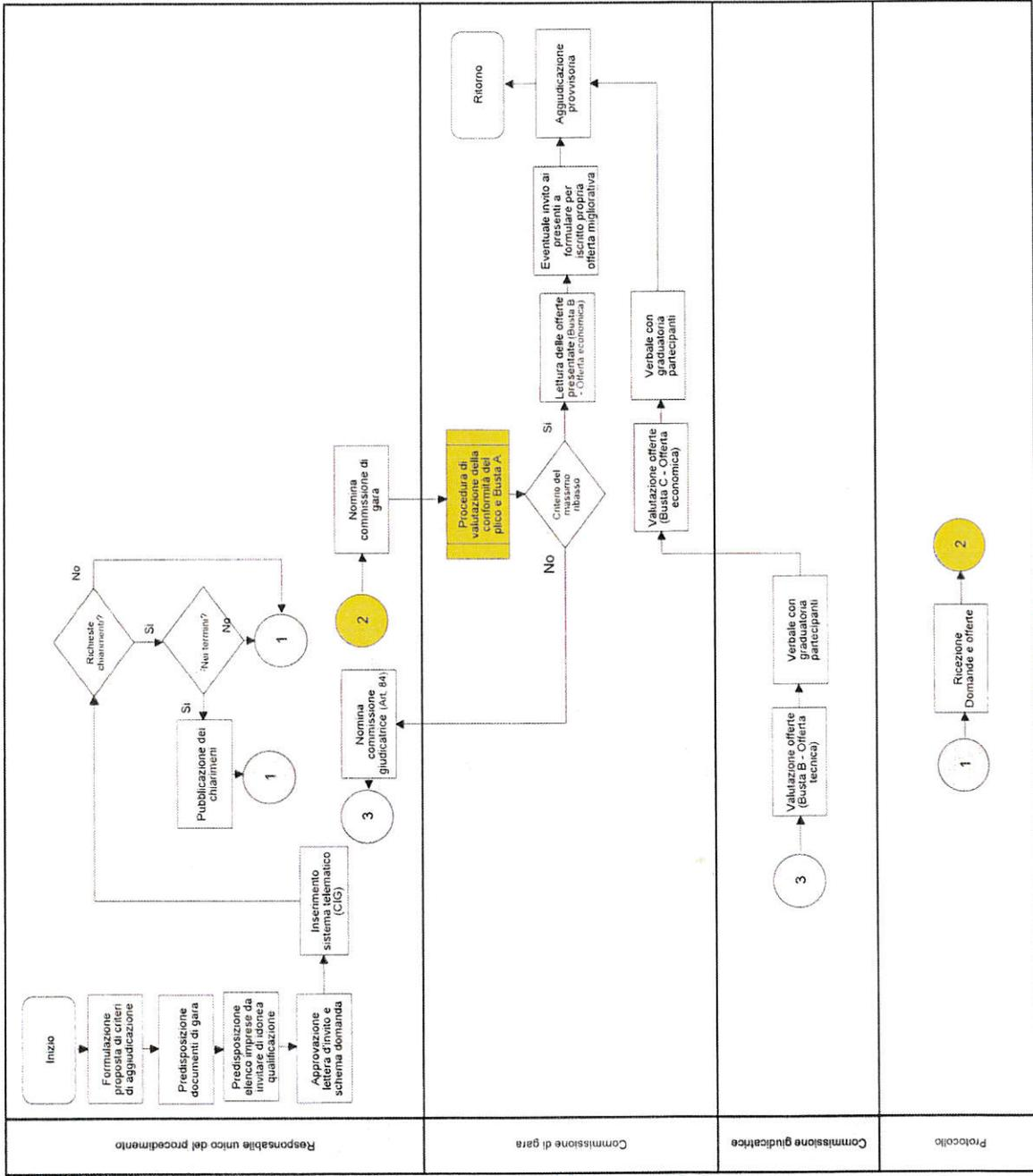

Responsabile unico del procedimento

Commissione di gara

Commissione giudicatrice

Protocollo

Sub - Processo - Appalto di lavori sotto soglia – Procedura negoziata con bando

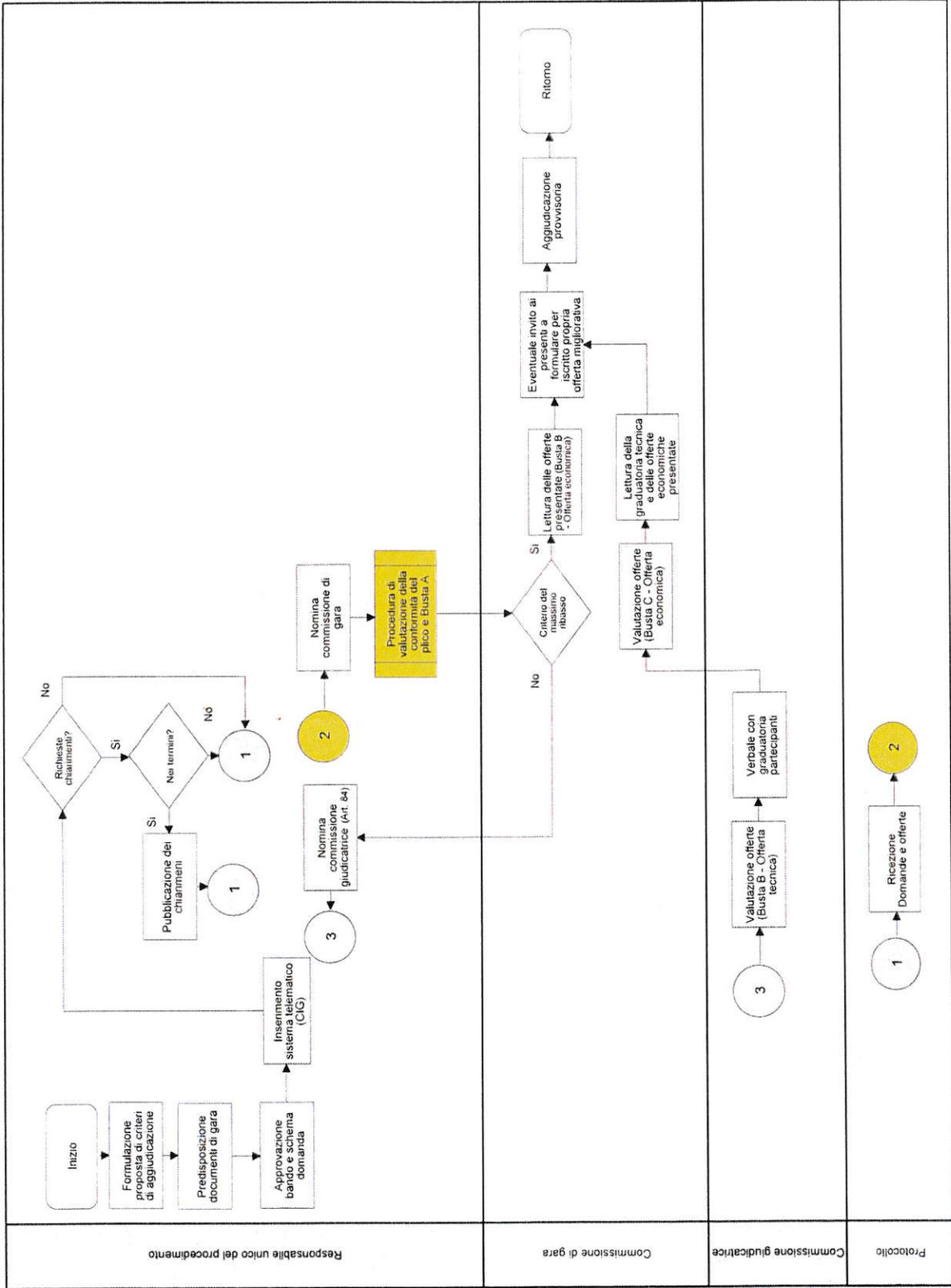





*Sub - Processo - Appalto di lavori sotto soglia – Procedura verifiche post assegnazione e contratto*

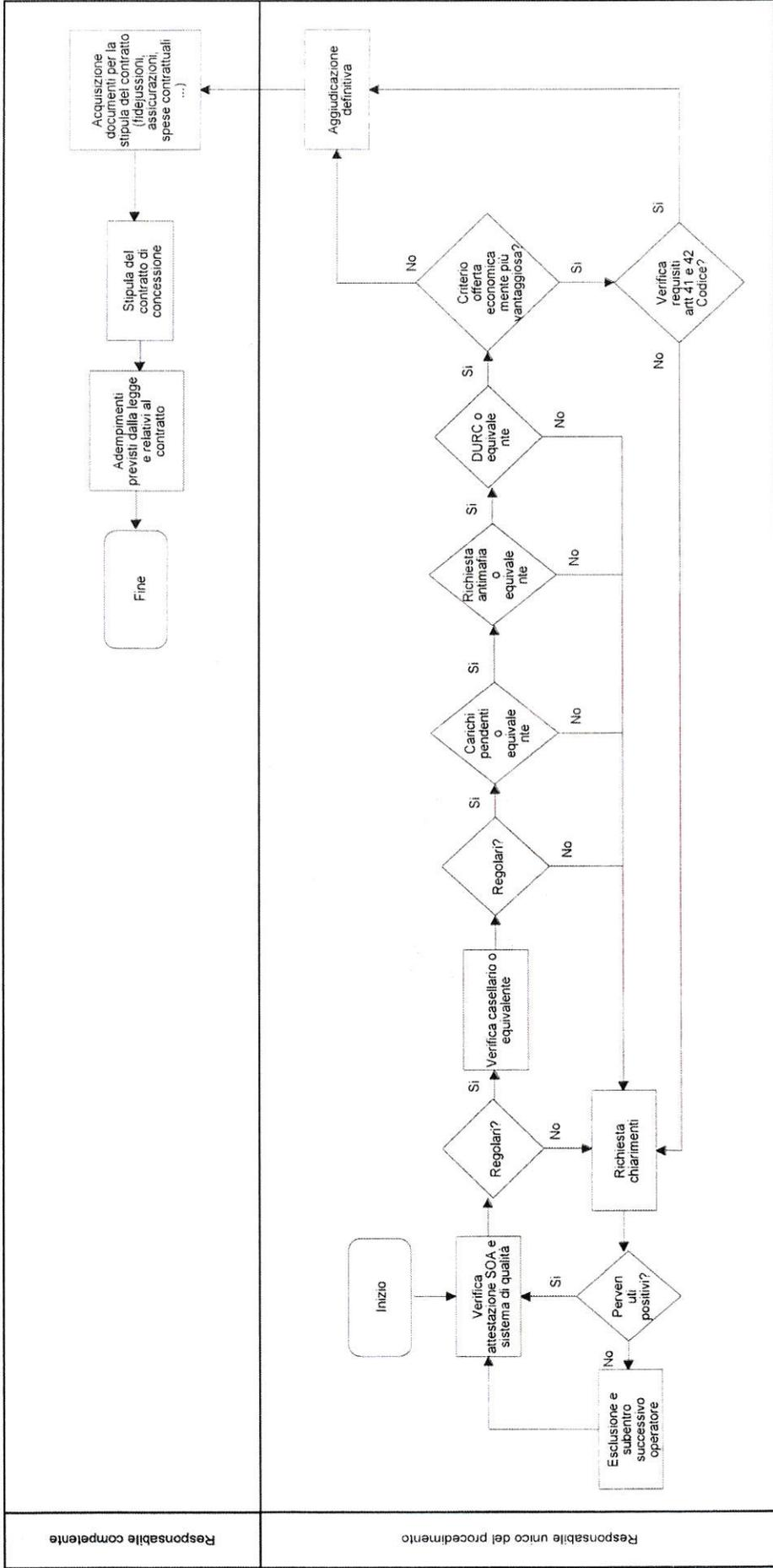

Processo - Appalto di servizi e forniture sotto soglia

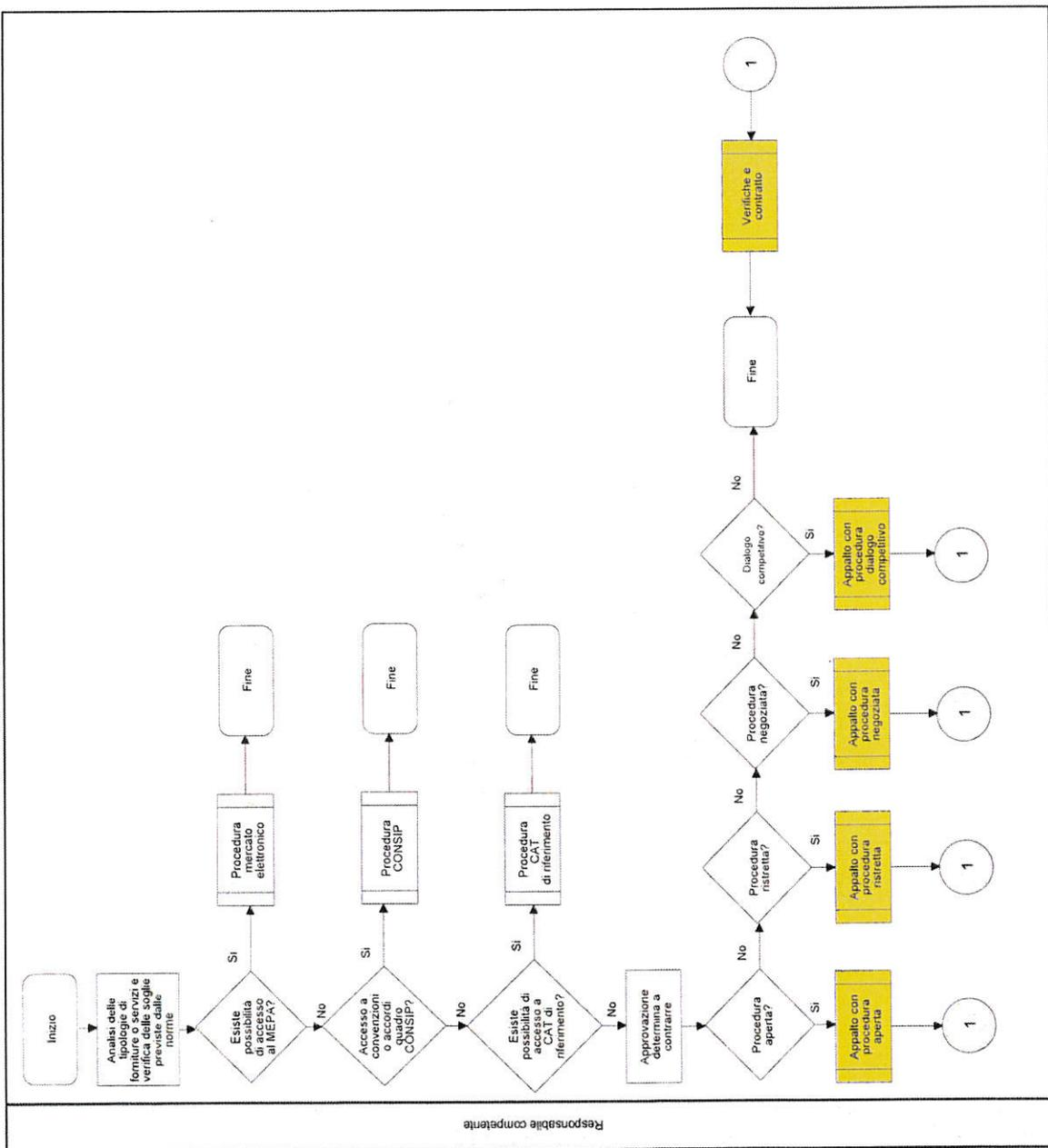

Sub - Processo - Appalto di servizi e forniture sotto soglia – Procedura aperta

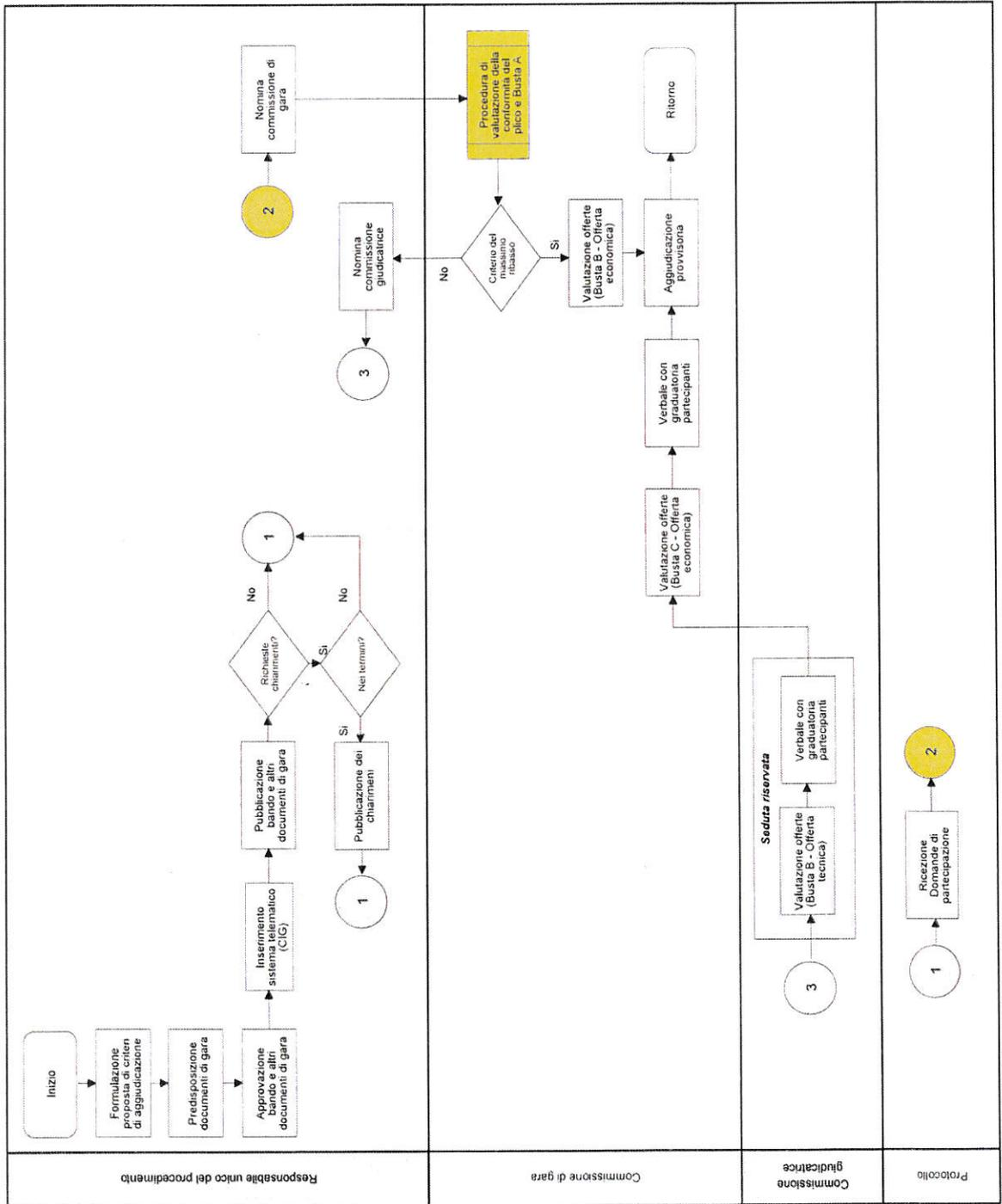

Responsabile unico del procedimento	Commissione di gara	Commissione giudicatrice	Protocollo
-------------------------------------	---------------------	--------------------------	------------

**Sub - Processo - Appalto di servizi e forniture sotto soglia – Procedura ristretta**

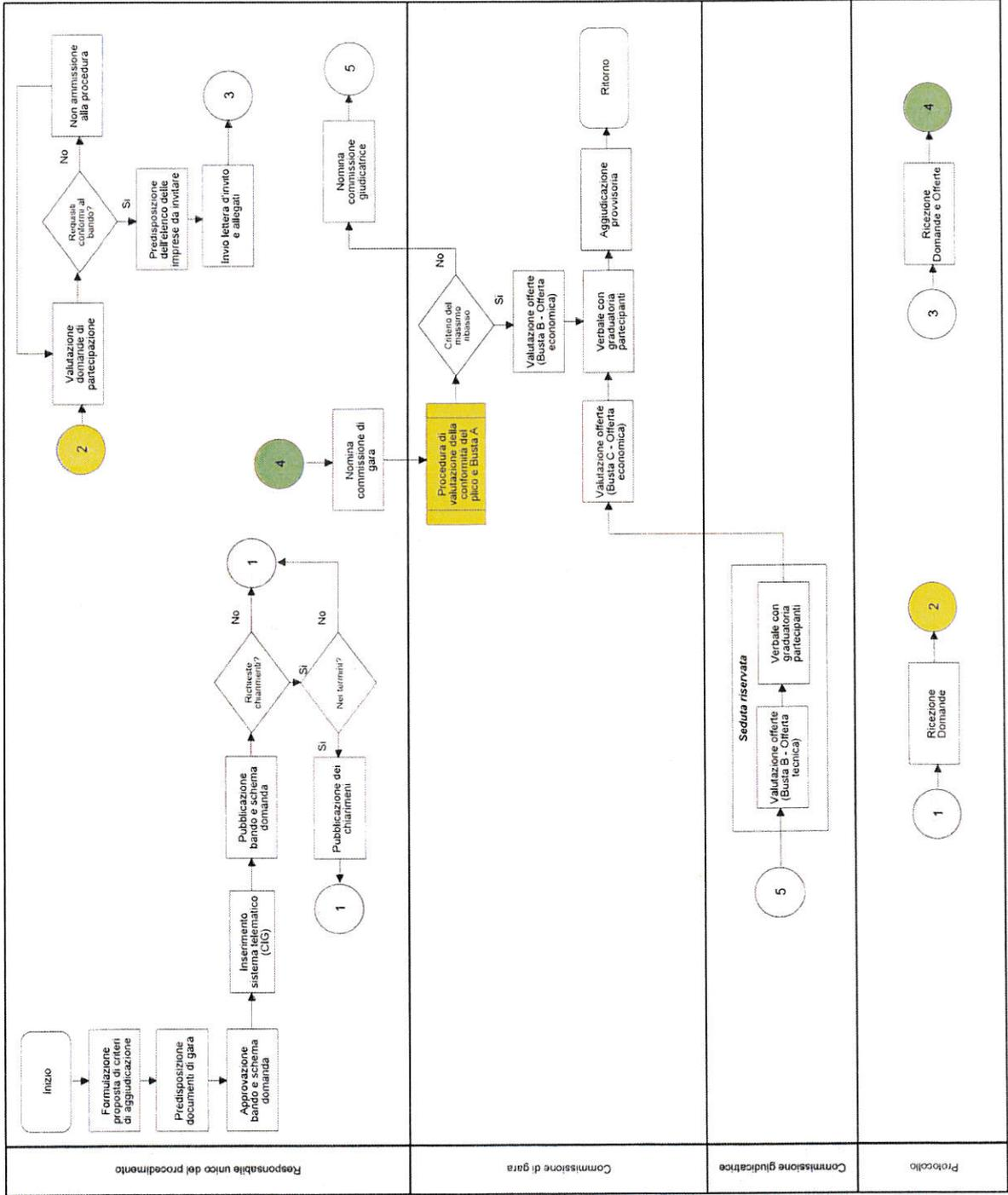

Sub - Processo - Appalto di servizi e forniture sotto soglia – Procedura negoziata

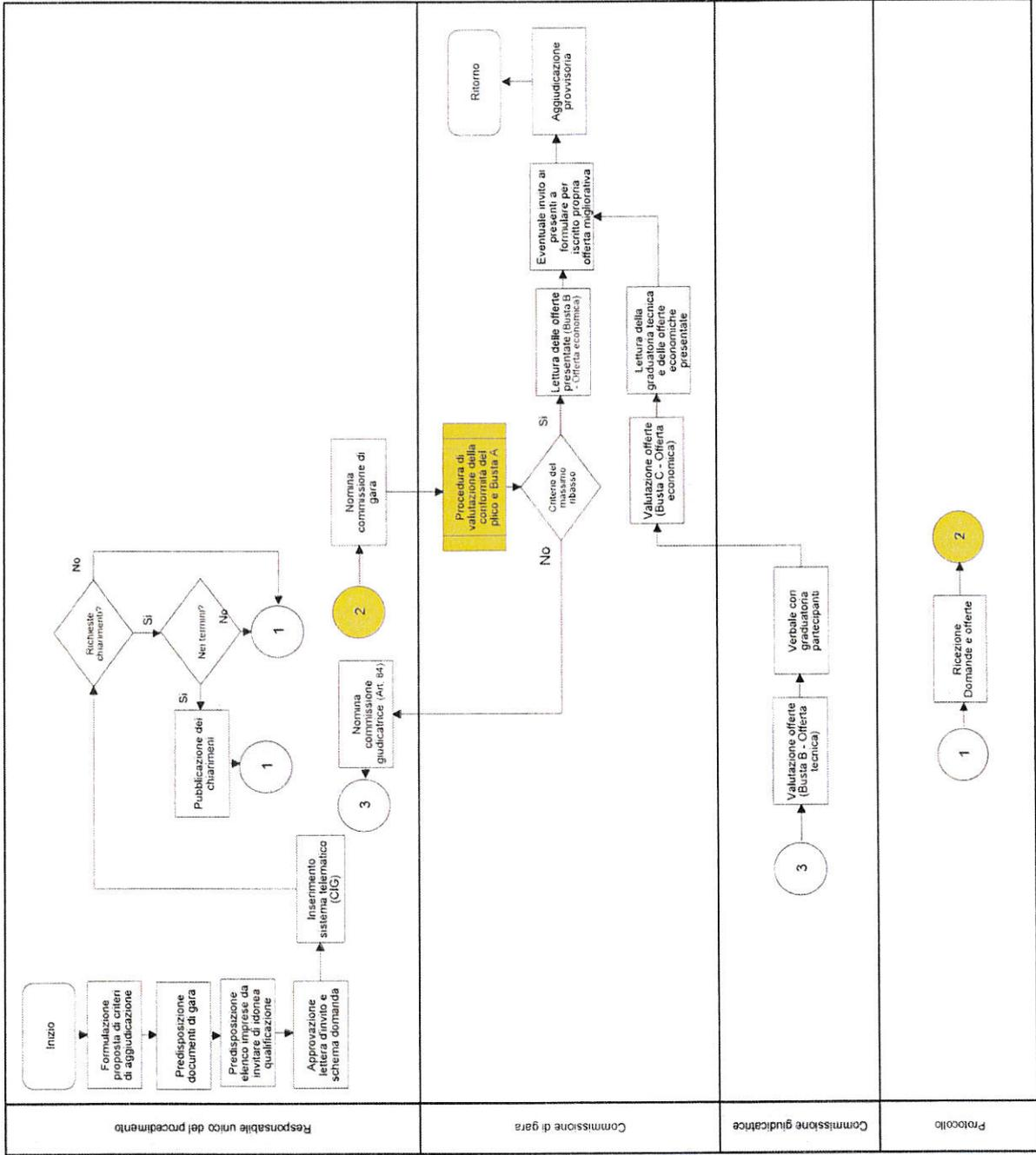

**Sub - Processo - Appalto di servizi e forniture sotto soglia – Procedura negoziata con bando**

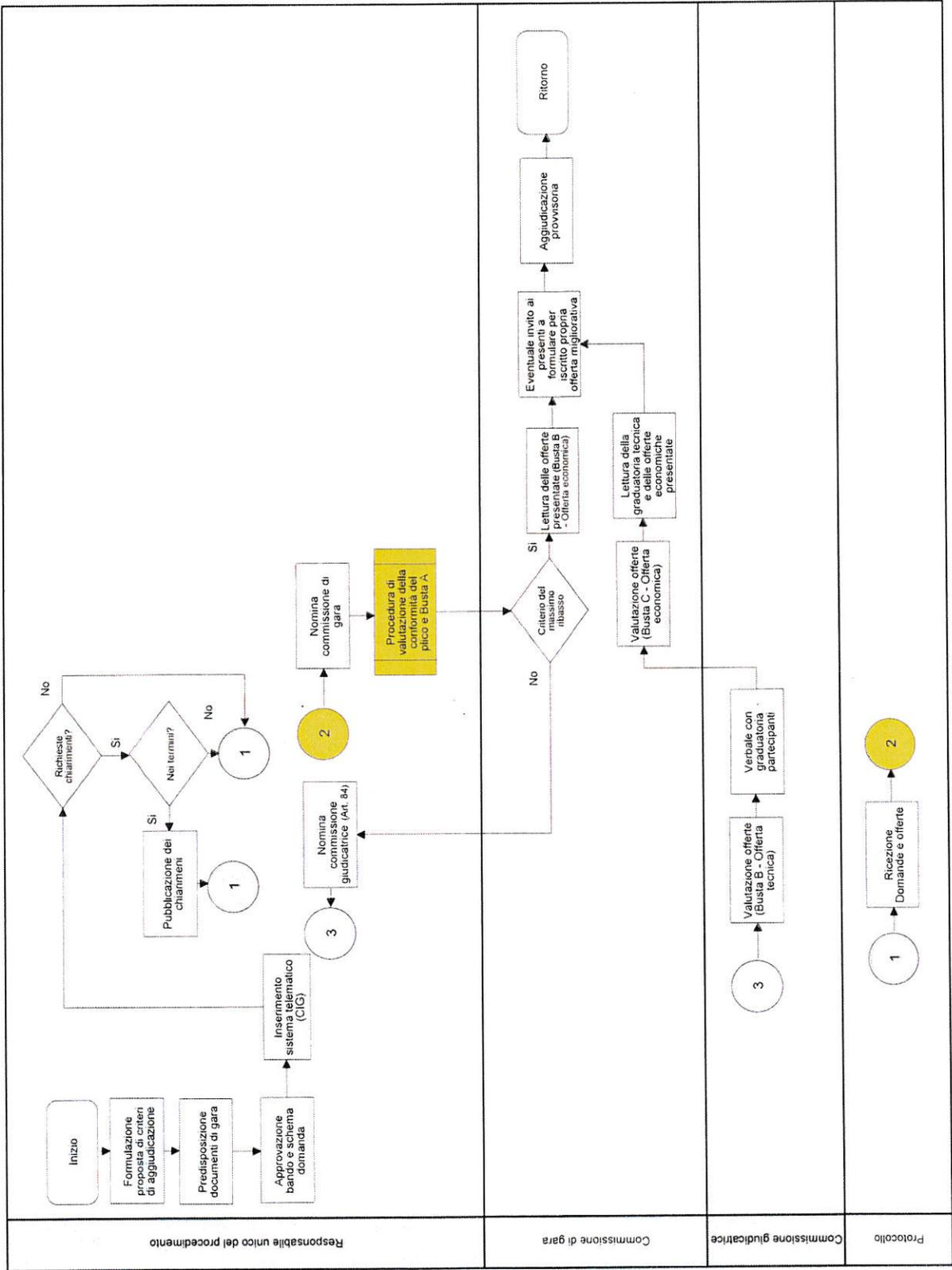

Responsabile unico del procedimento

Commissione di gara

Commissione giudicatrice

Protocollo

Sub - Processo - Appalto di servizi e forniture sotto soglia – Procedura di valutazione della conformità del plico e Busta A

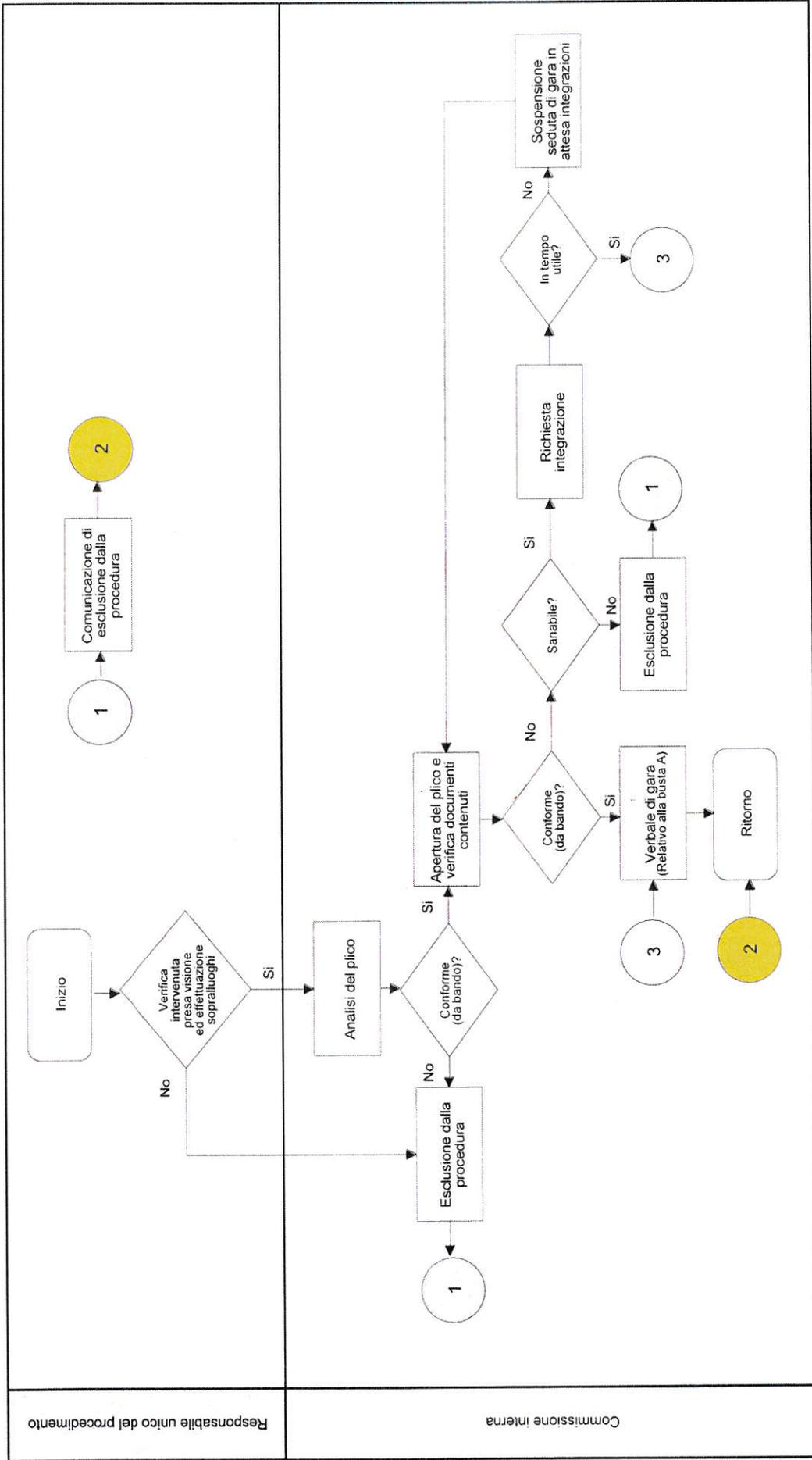

Responsabile unico del procedimento

Commissione interna



Sub - Processo - Appalto di servizi e forniture sotto soglia – Procedura verifiche post assegnazione e contratto

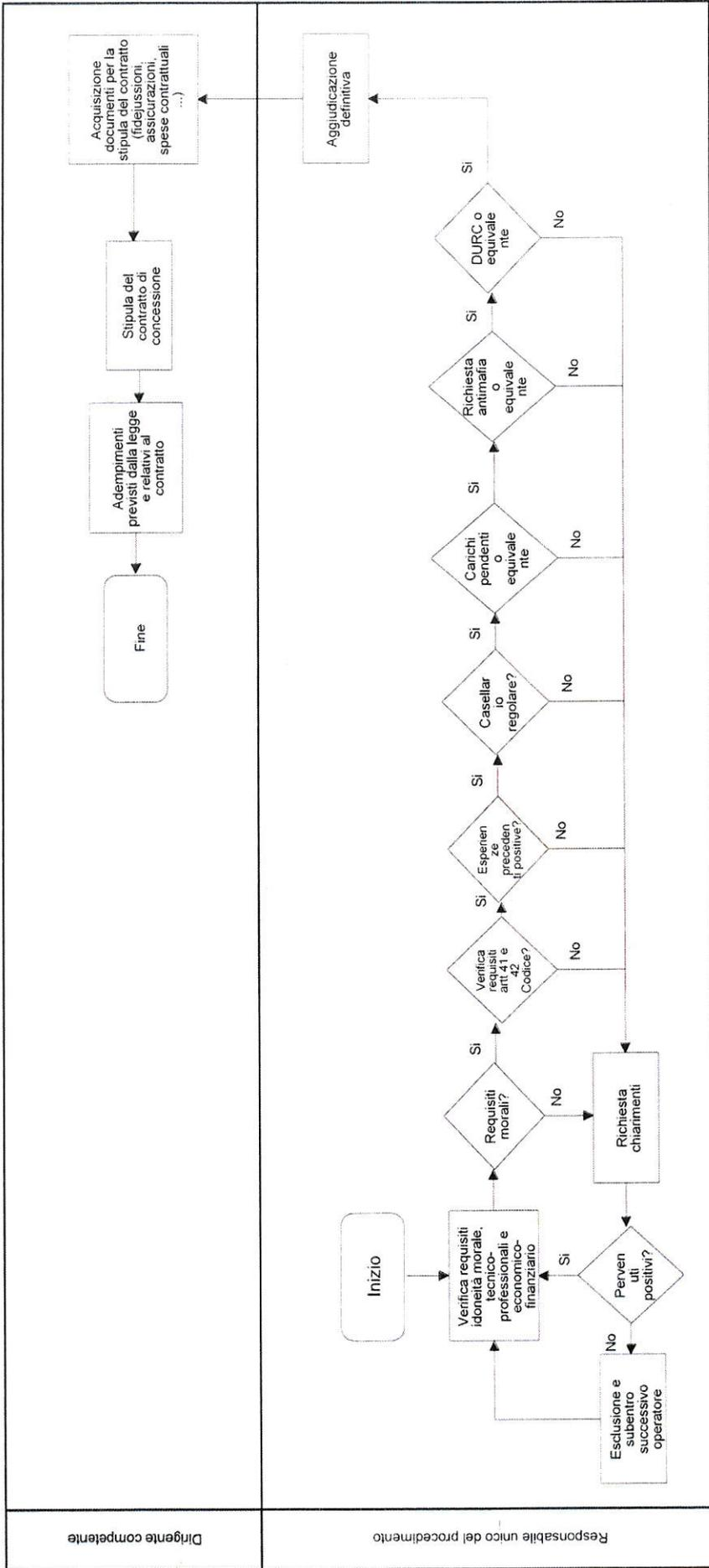

Processo - Appalto di lavori sopra soglia

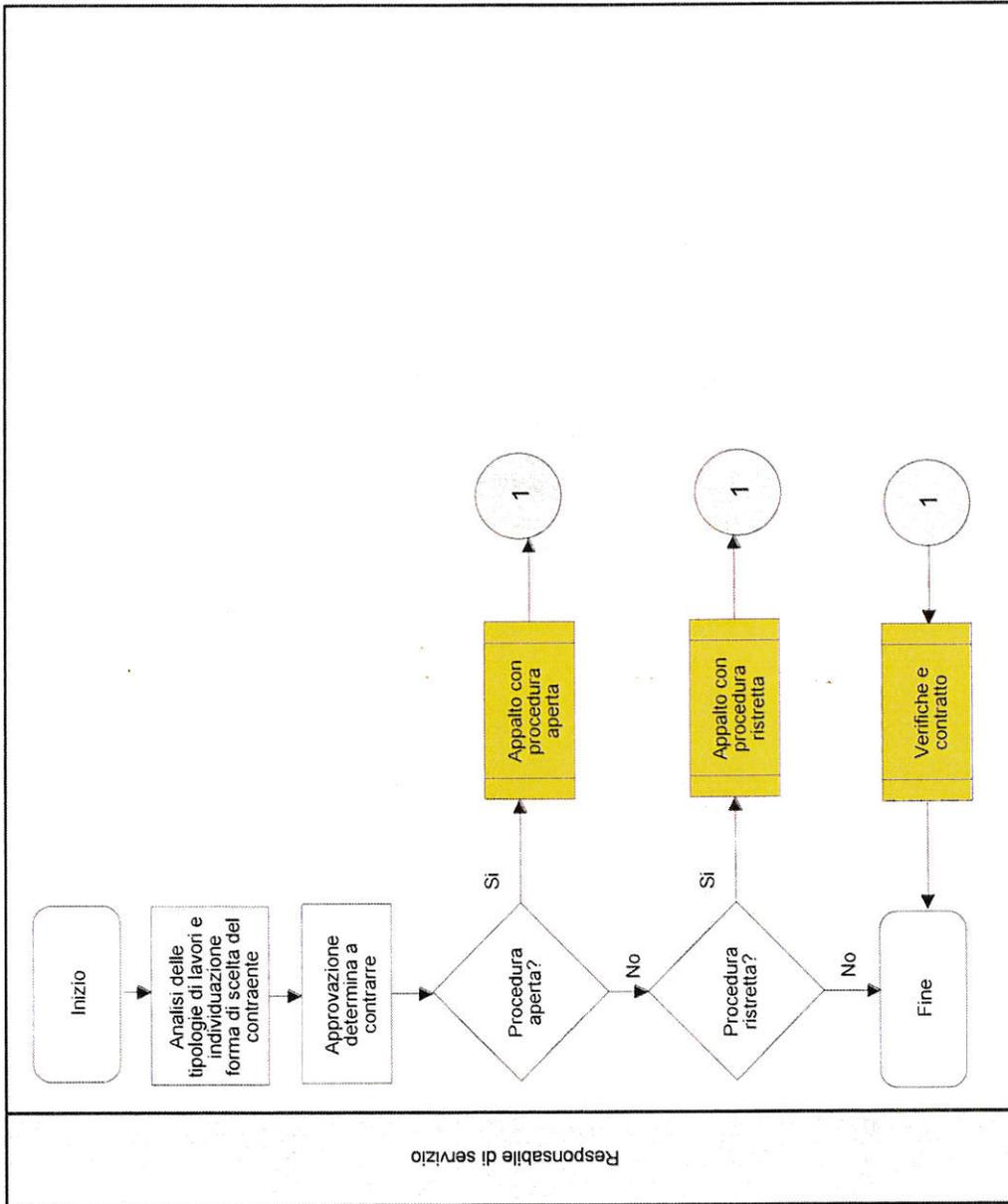

Sub - Processo - Appalto di lavori sopra soglia – Procedura aperta

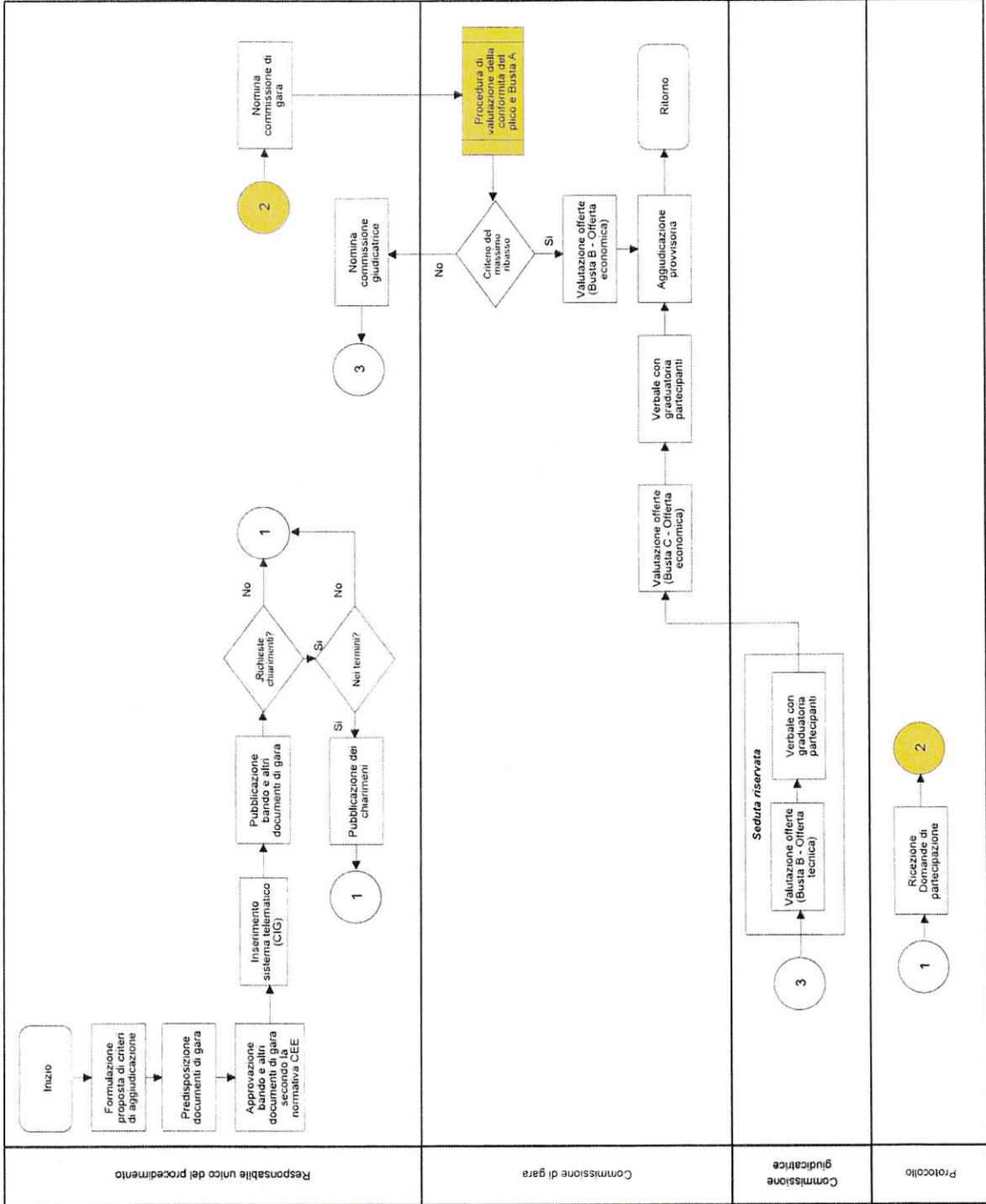

Sub - Processo - Appalto di lavori sopra soglia – Procedura ristretta

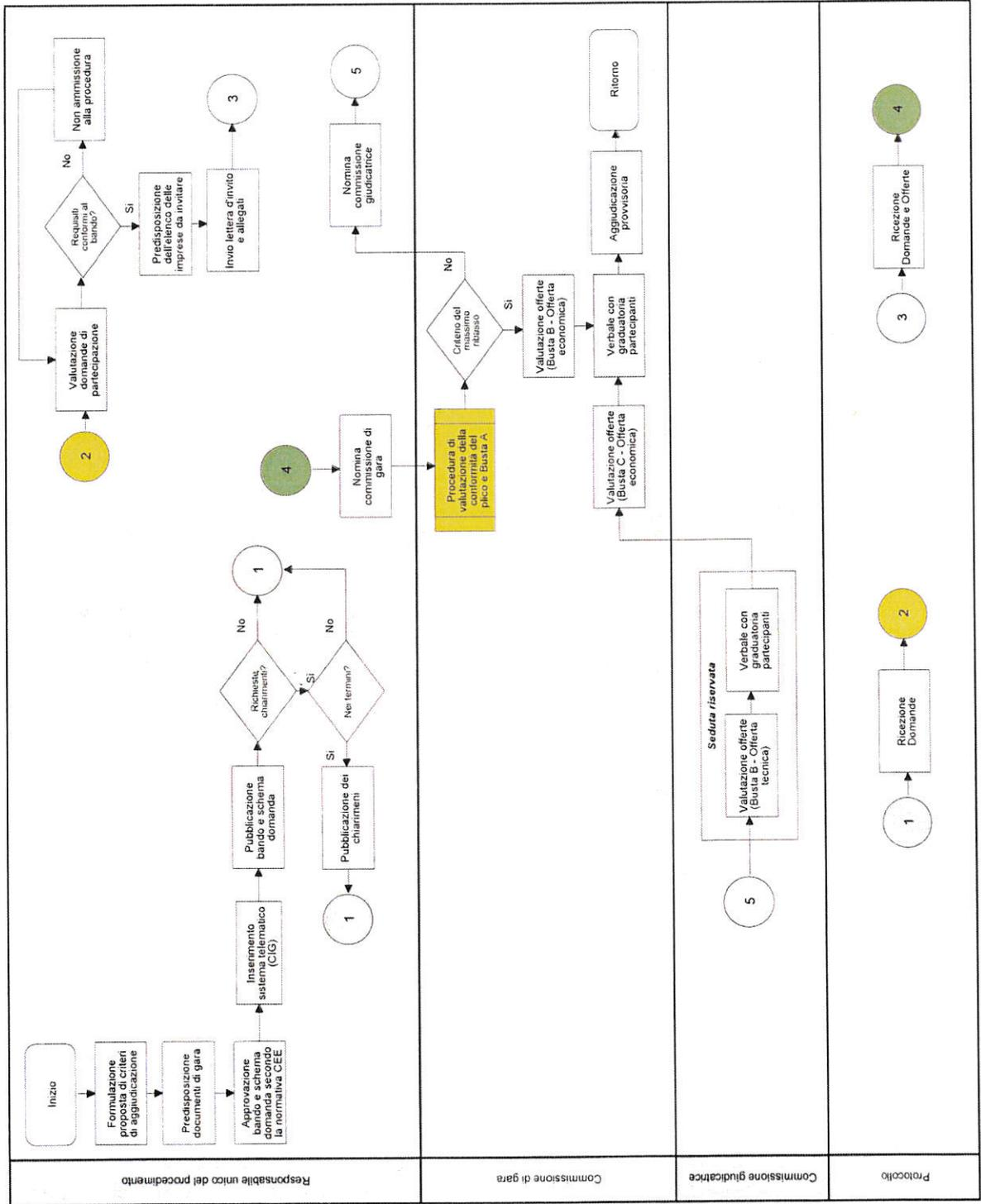

Sub - Processo - Appalto di lavori sopra soglia – Procedura di valutazione della conformità del plico e Busta A

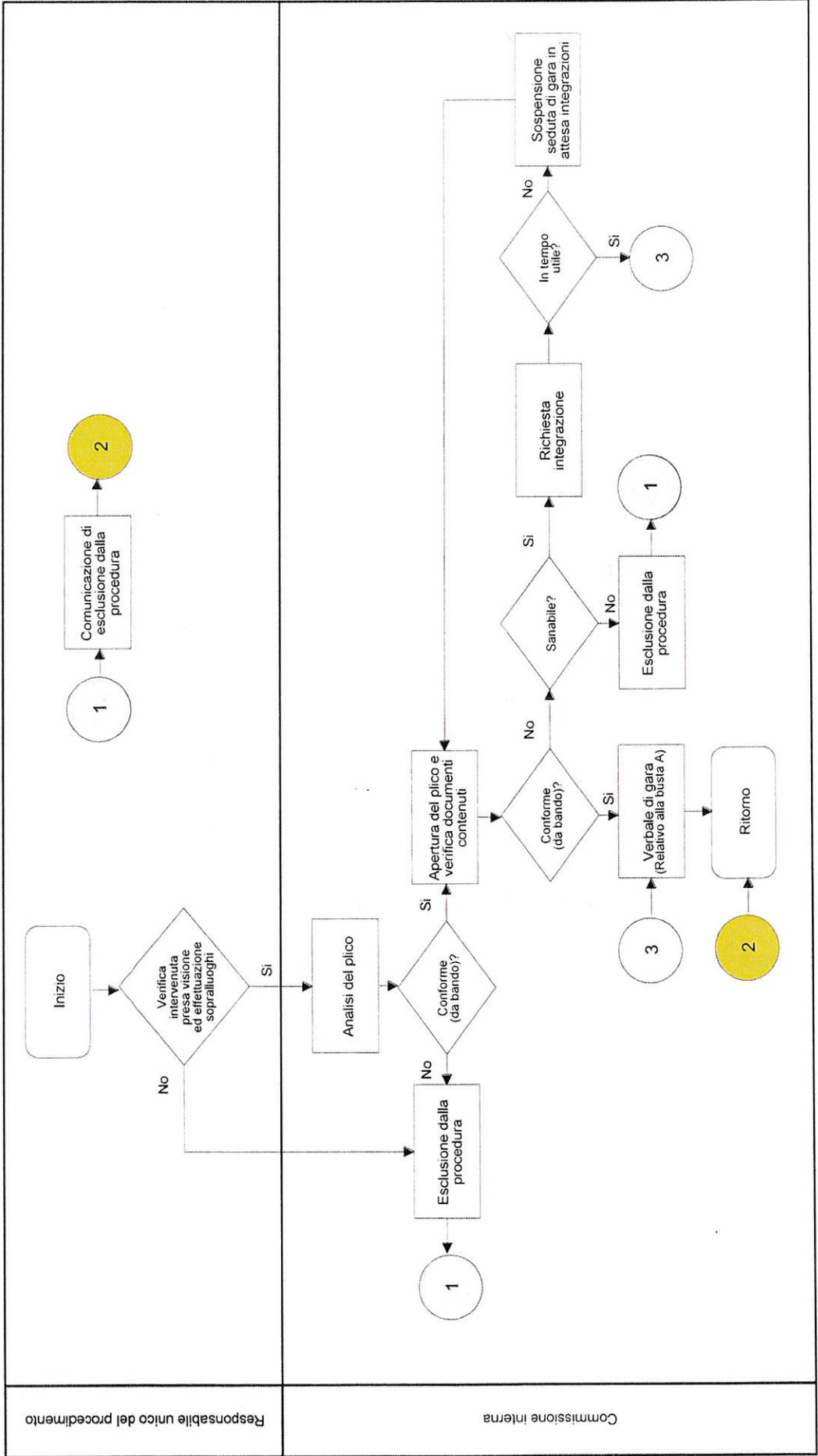

Sub - Processo - Appalto di lavori sopra soglia – Procedura verifiche post assegnazione e contratto

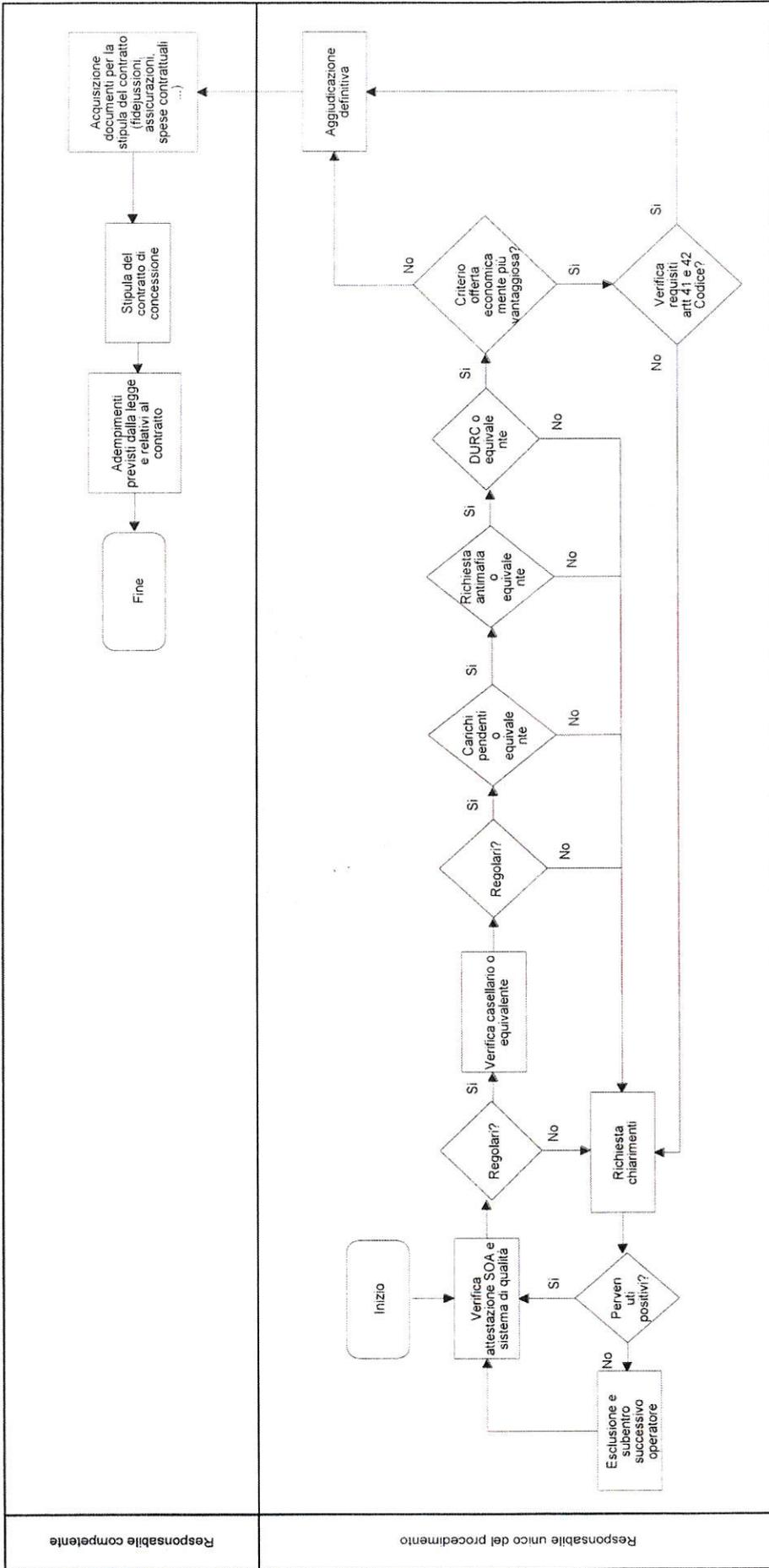

**Processo - Appalto di servizi e forniture sopra soglia**

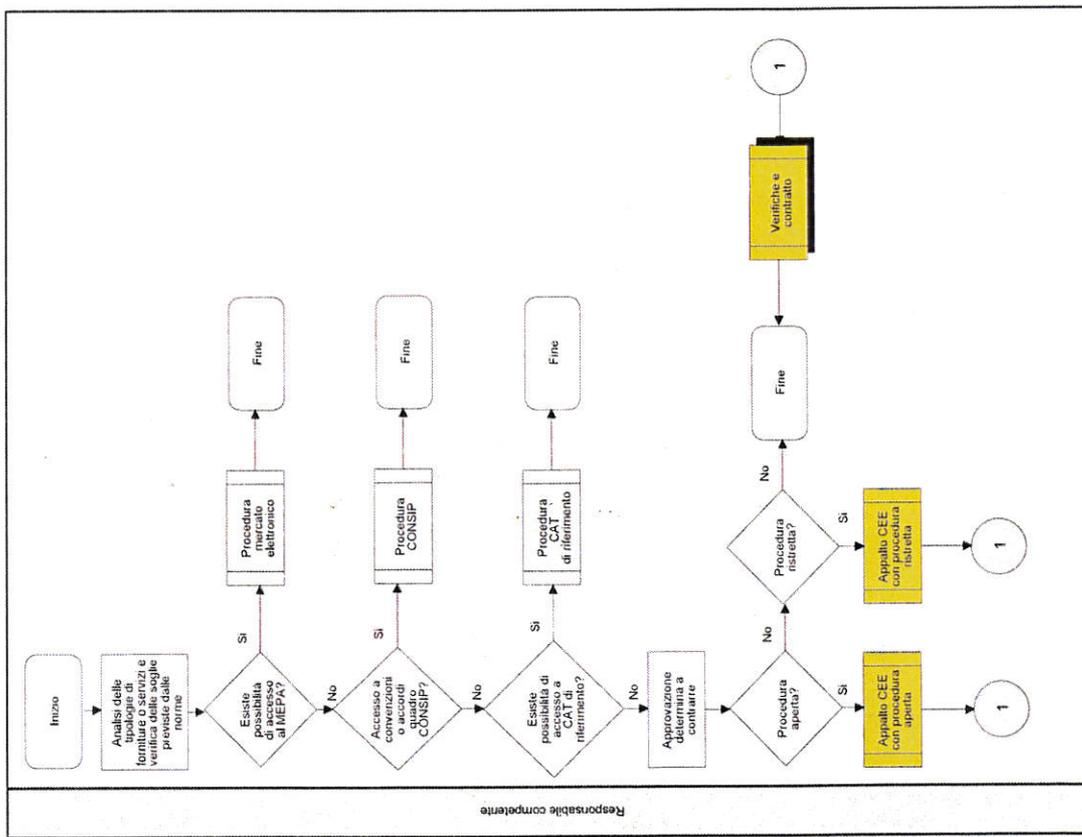

Sub - Processo - Appalto di servizi e forniture sopra soglia – Procedura aperta

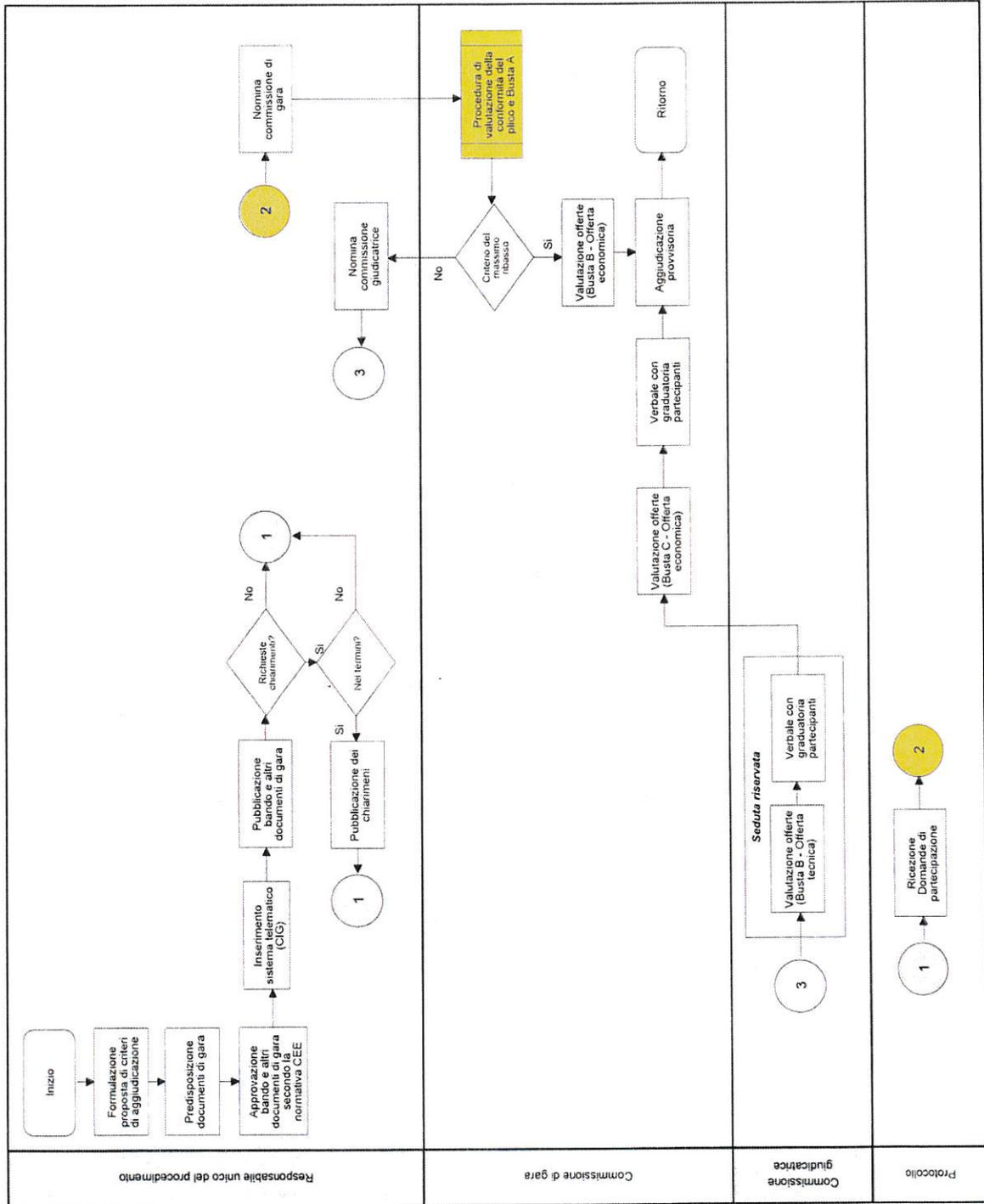



**Sub - Processo - Appalto di servizi e forniture sopra soglia – Procedura ristretta**

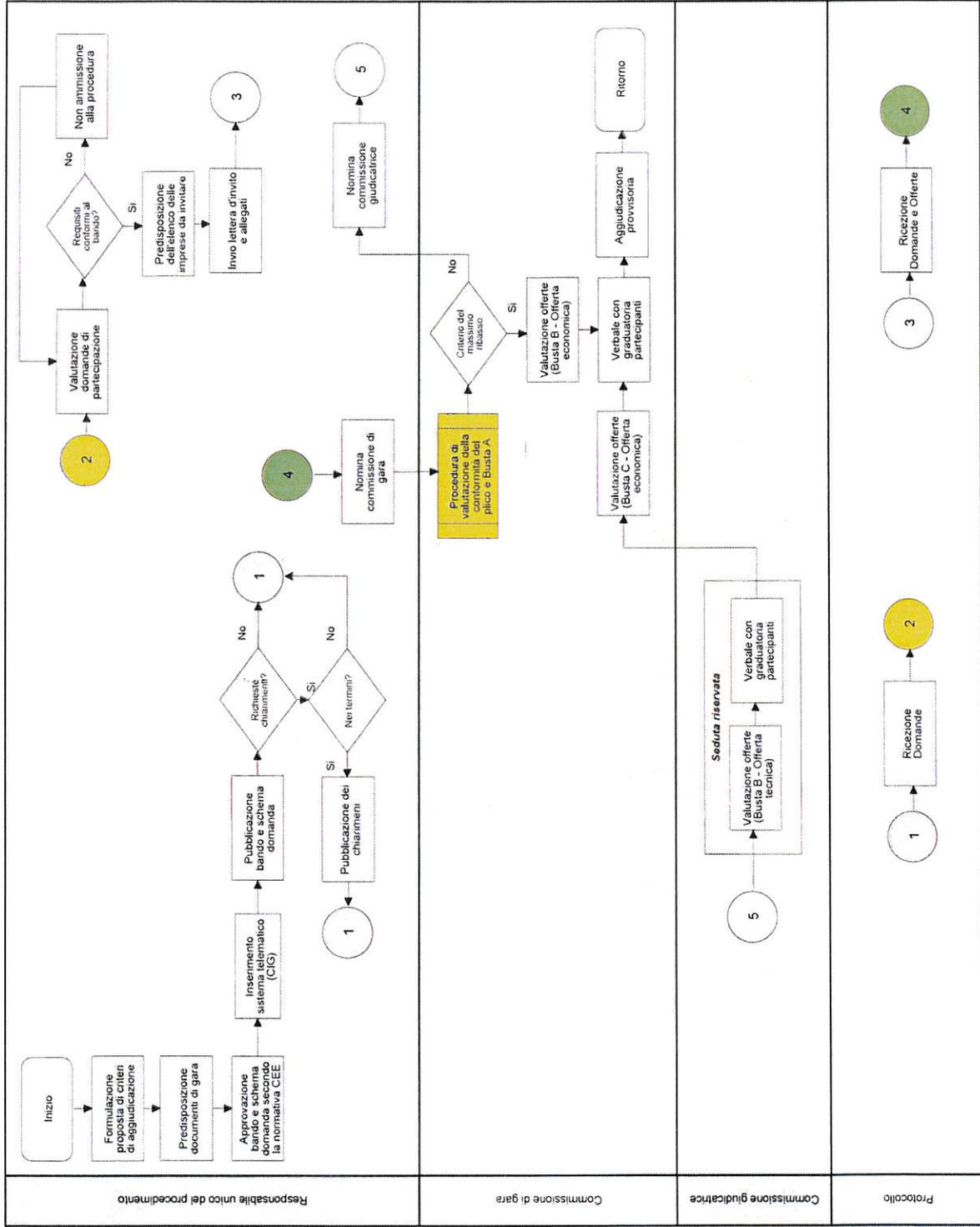

Sub - Processo - Appalto di servizi e forniture sopra soglia – Procedura di valutazione della conformità del plico e Busta A

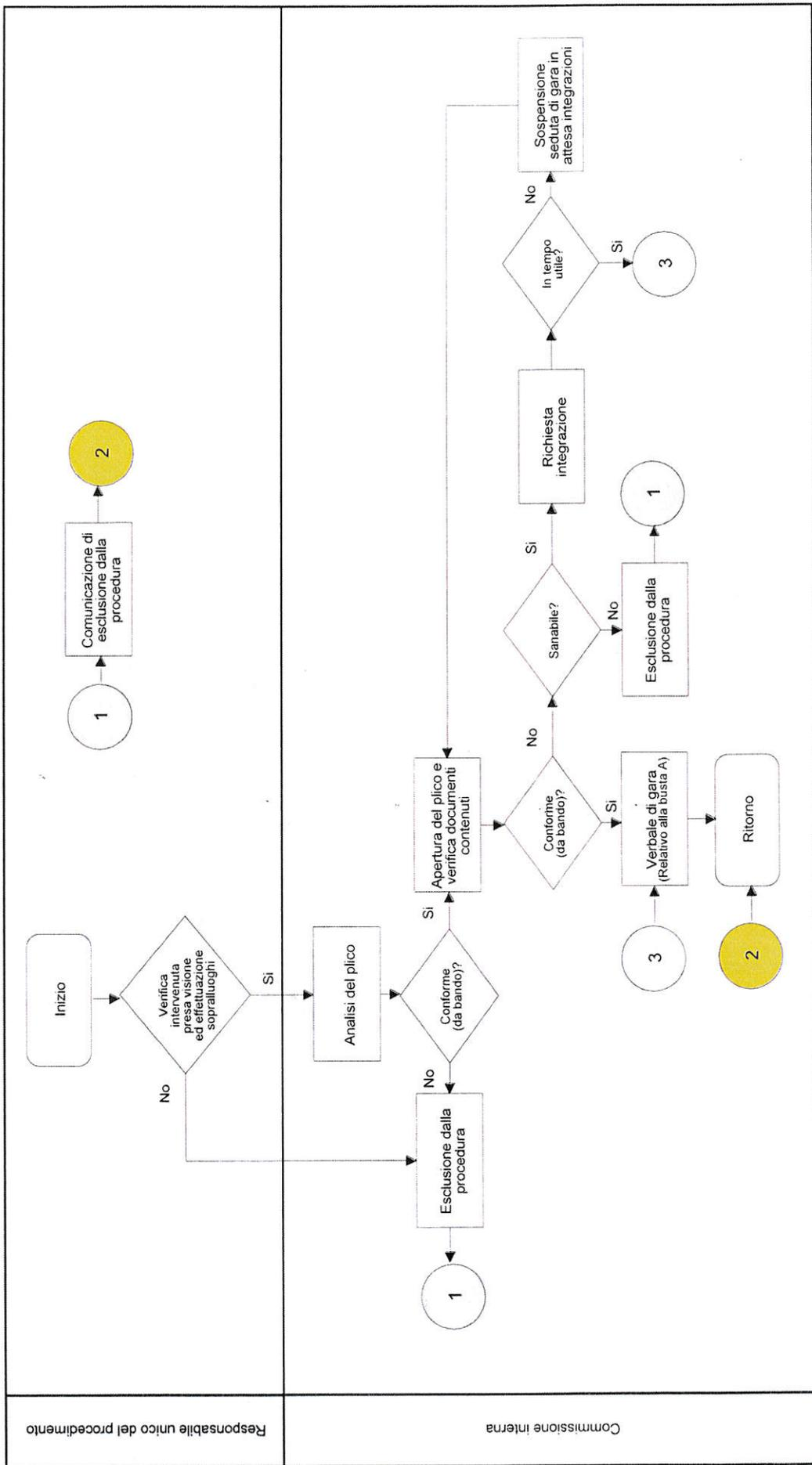

*Sub - Processo - Appalto di servizi e forniture sopra soglia – Procedura verifiche post assegnazione e contratto*

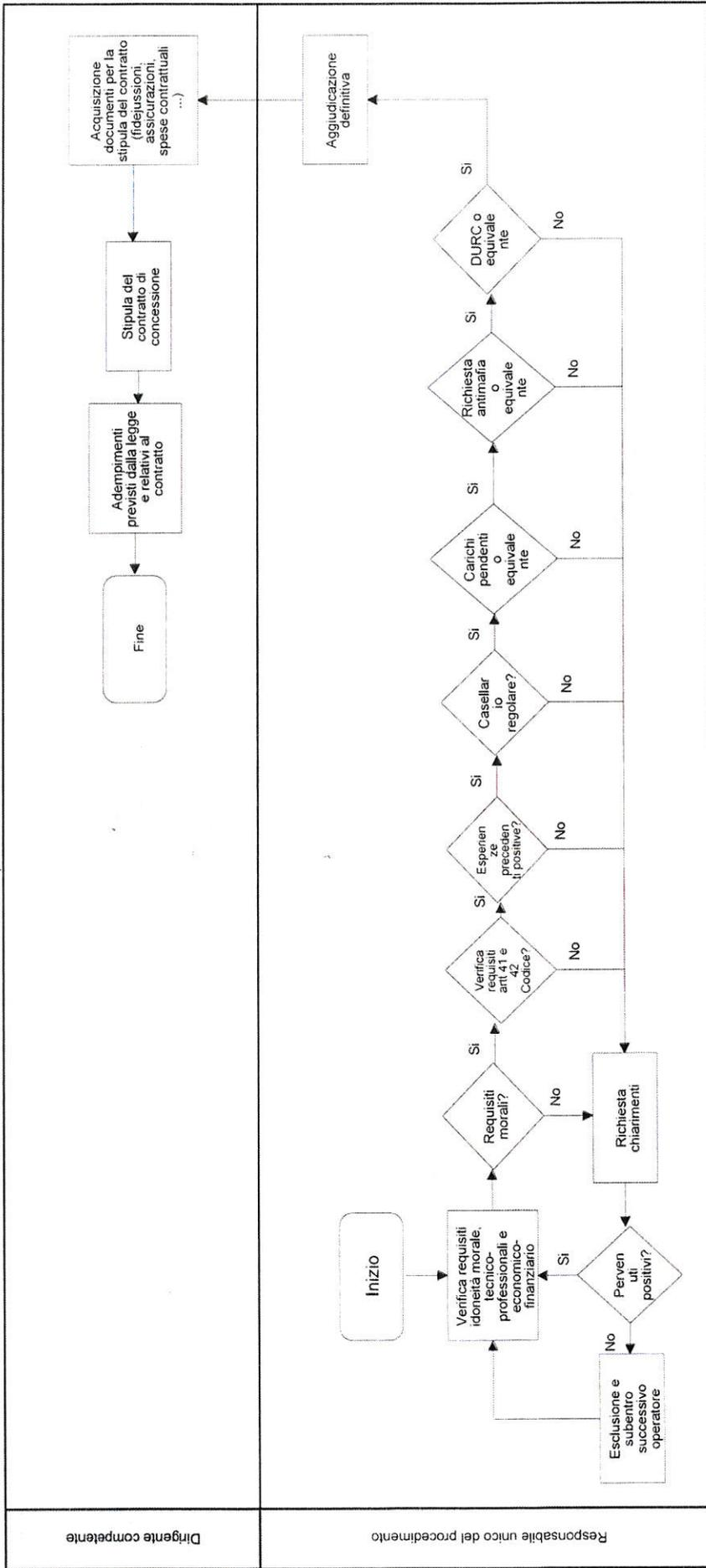

# Processo - Concessione di lavori o servizi

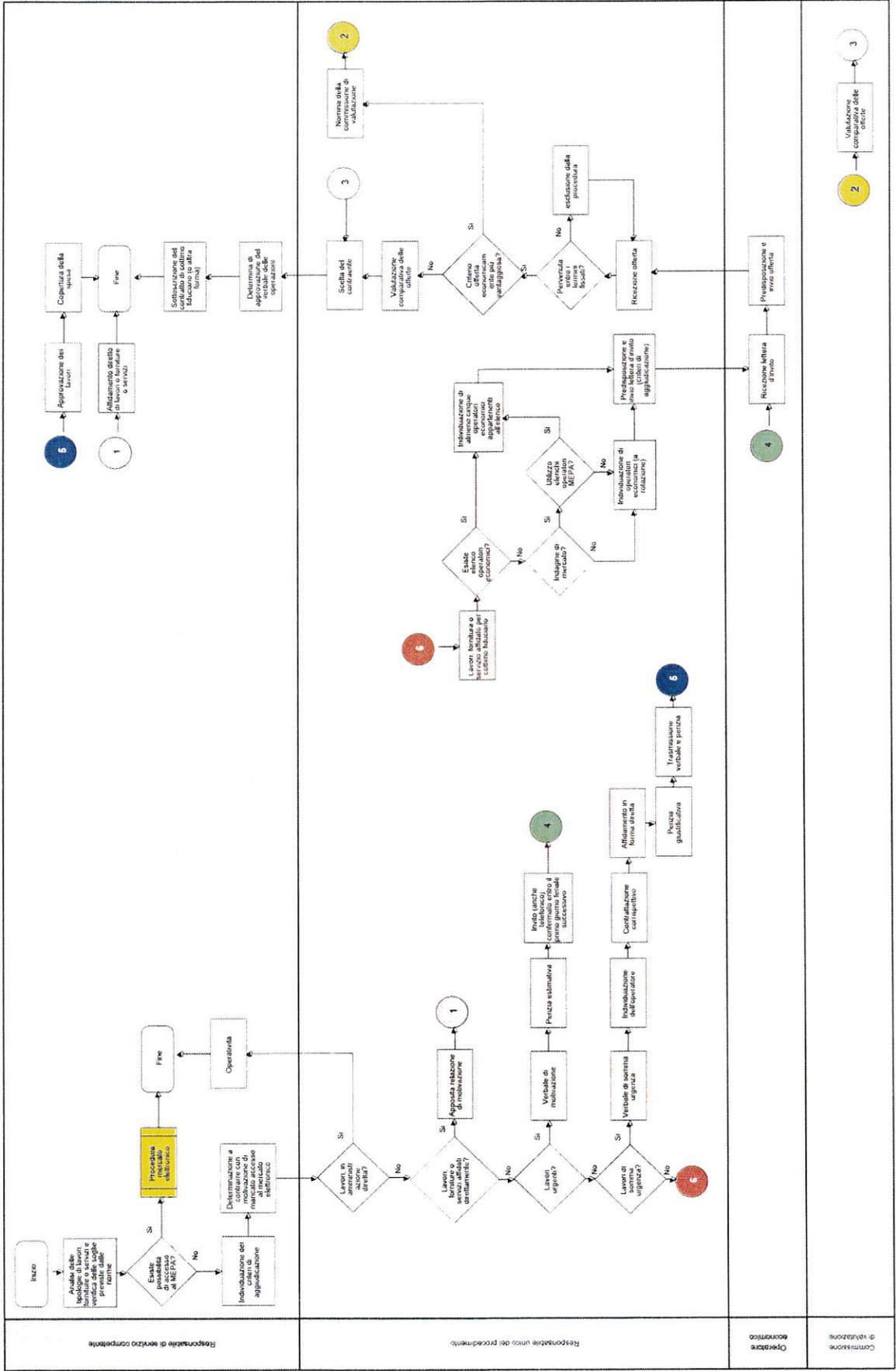

Sub - Processo - Concessione di lavori o servizi – Procedura aperta

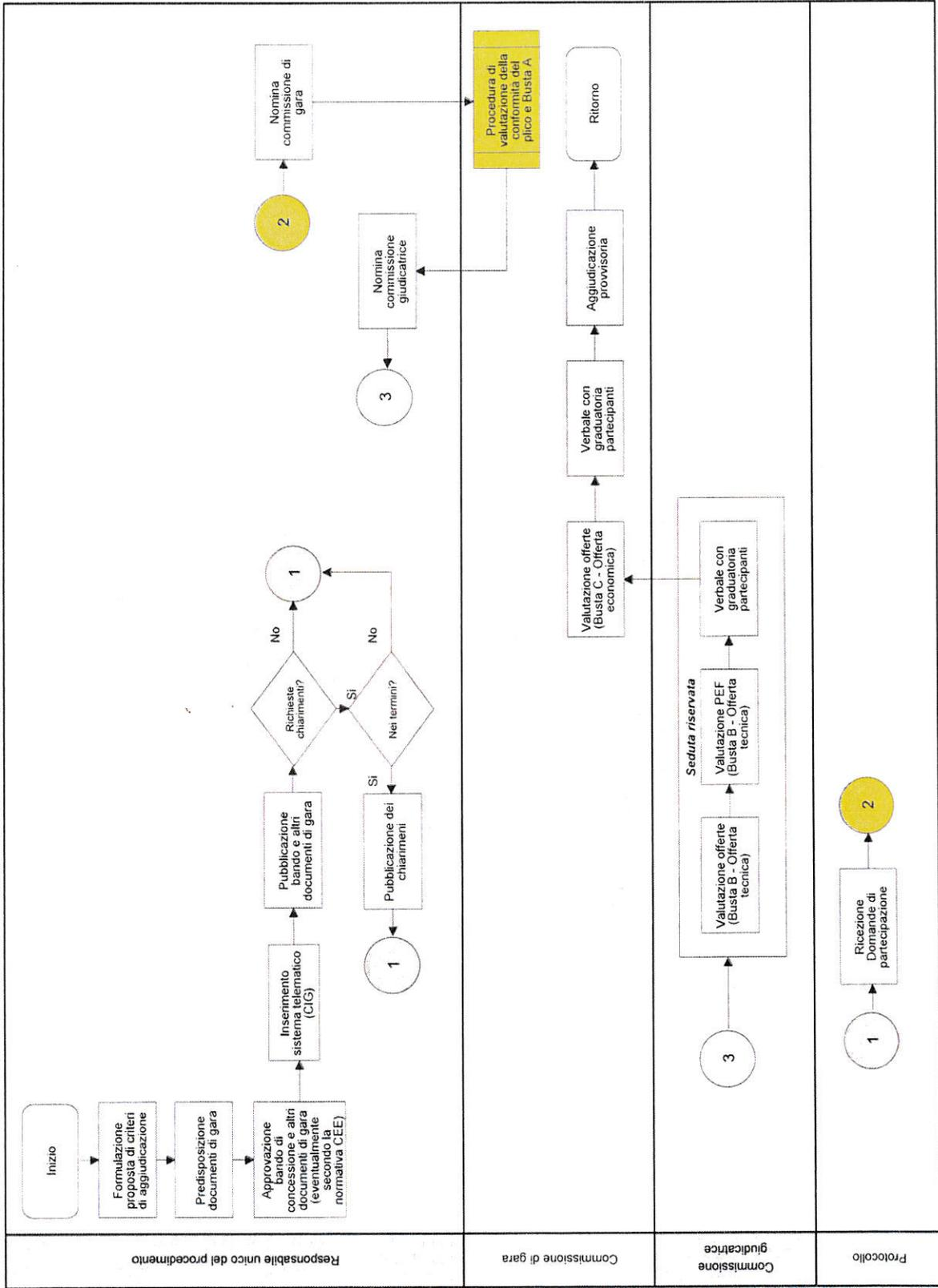



Sub - Processo - Concessione di lavori o servizi – Procedura di valutazione della conformità del plico e Busta A

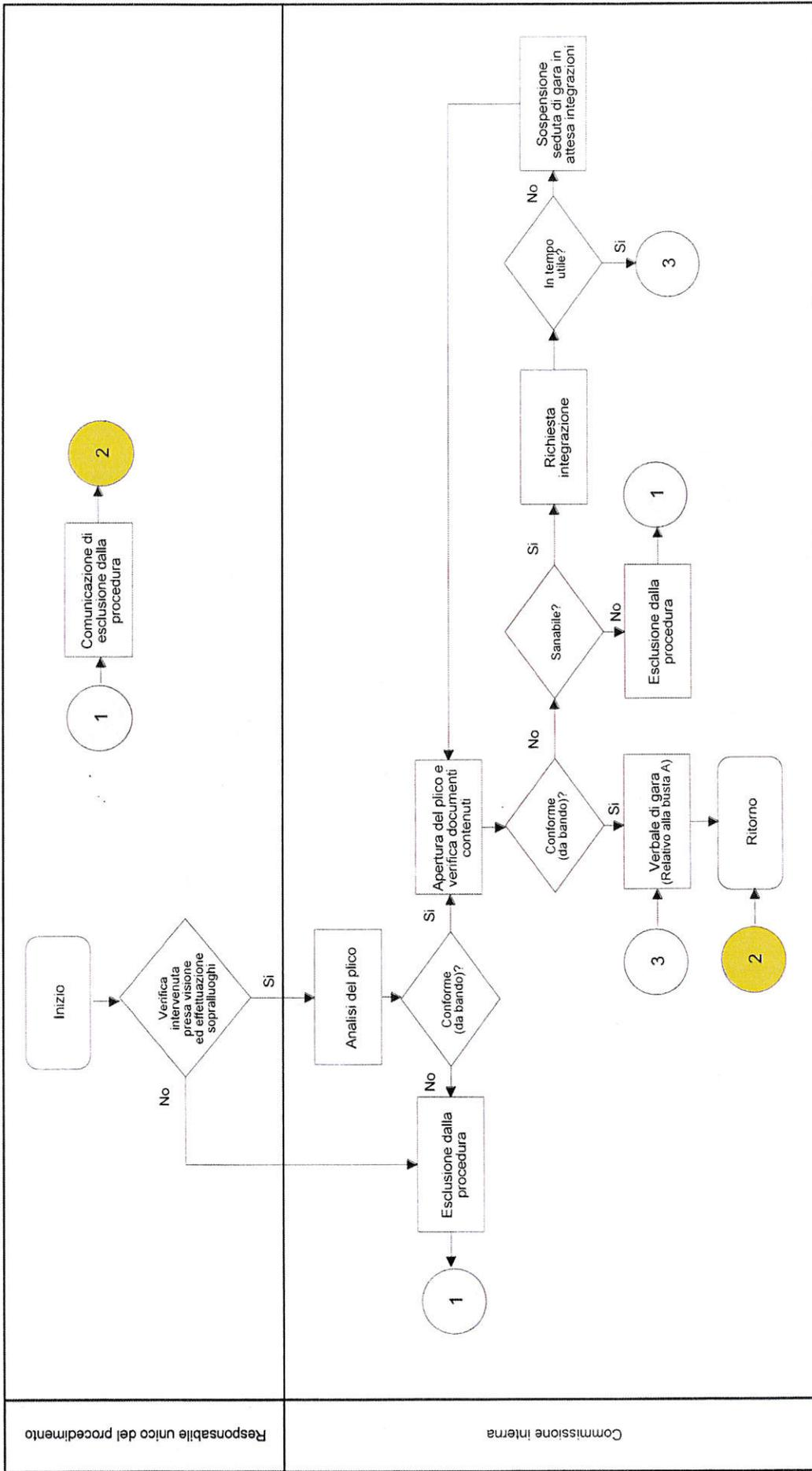





Processo - Project financing – Gara unica semplificata

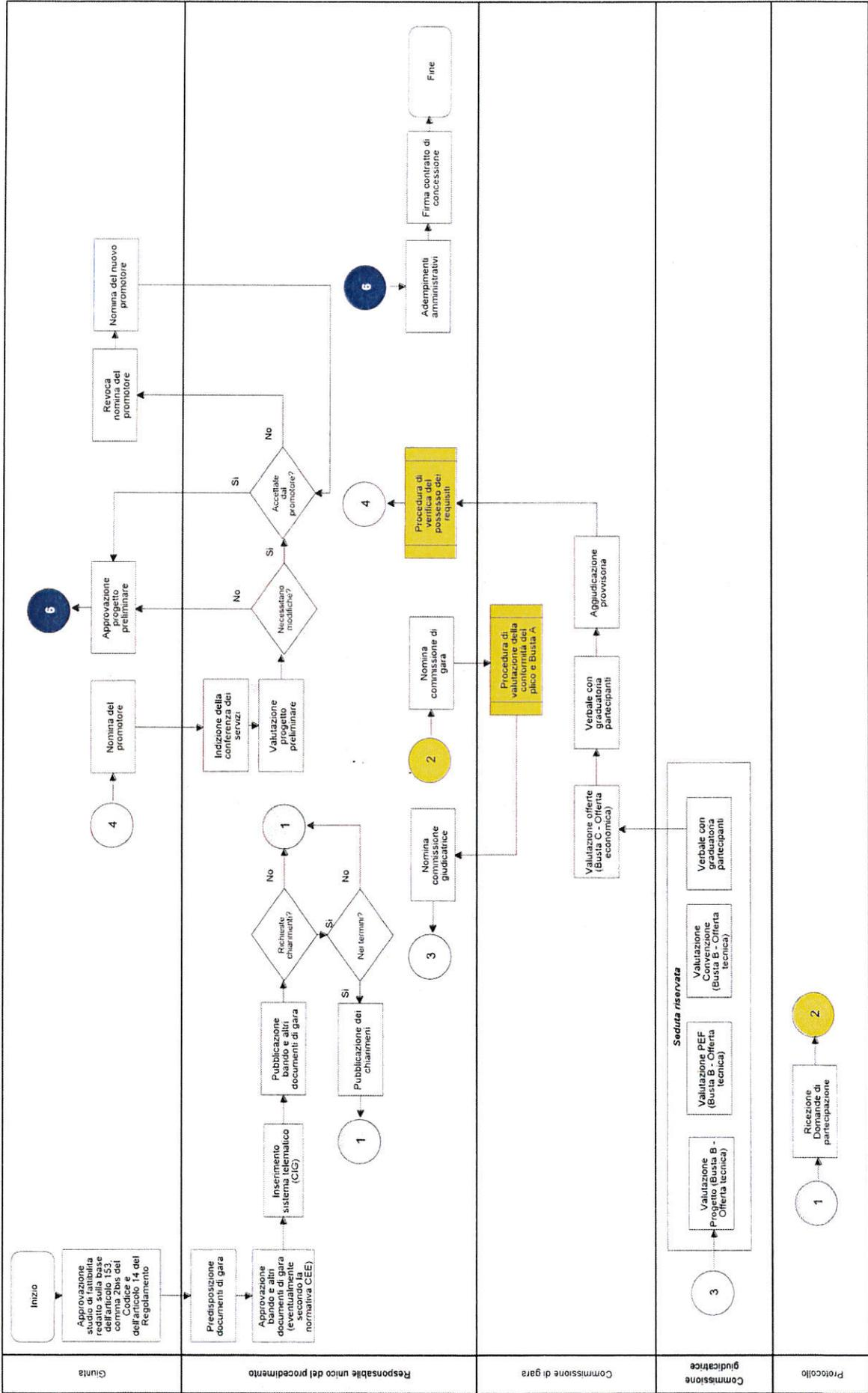



**PROCESSI CON MAPPATURA LOGICA, VALUTAZIONE DEL  
RISCHIO E INDIVIDUAZIONE DELLE RELATIVE MISURE DI  
PREVENZIONE**



Comune di Cicognolo

### Registro dei Rischi

Procedimento		Appalti lavori sopra e sotto soglia				Misure di prevenzione	Org
Fase/ Sub-Procedimento	Descrizione rischio	Probabilità	Impatto	Ponderazione totale			
Predisposizione documenti di gara	Definizione dei requisiti di accesso alla gara e, in particolare, dei requisiti tecnico-economici dei concorrenti al fine di favorire un'impresa	3	5	15	La fase di predisposizione dei requisiti deve essere effettuata in équipe formata da soggetti con preparazione professionale differenziata.	Org	
Valutazione offerte (Busta B - Offerta tecnica)	L'applicazione del criterio dell'offerta economicamente più vantaggiosa, può lasciare ampi elementi di discrezionalità di valutazione dei progetti tecnici.	4	5	20	L'approvazione di un regolamento per la disciplina dei contratti potrebbe specificare gli ambiti entro i quali possono operare i diversi criteri di valutazione delle offerte.	Org	
Nomina commissione giudicatrice	La composizione della commissione di valutazione delle offerte tecniche può essa stessa essere prodromica del rischio precedente.	4	5	20	Se i commissari sono "esterni" è conveniente che diventi prassi comune la richiesta di designazione da parte degli ordini, con la consuetudine della rotazione. Una policy interna può ulteriormente specificare le modalità.	Org	

## Procedimento

### Appalti lavori sopra e sotto soglia

Fase/  
Sub-Procedimento

Descrizione rischio

Valutazione del rischio

Misure di prevenzione

Individuazione di almeno cinque operatori economici (a rotazione)

L'individuazione delle imprese da invitare può rappresentare un elemento di selezione *pilotata* della platea di riferimento.

L'istituzione dell'elenco degli operatori economici di riferimento. Anche in questo caso è opportuno applicare il criterio della rotazione.

Probabilità      Impatto      Ponderazione totale

5      5      25

Tabella 1. *Legenda*

Sigla	Tipologia di misura
Obb	Misura obbligatoria
Org	Misura organizzativa
Com	Misura comportamentale
Tra	Misura trasversale



## Comune di Cicognolo

# Piano triennale di prevenzione della corruzione e della trasparenza 2017 - 2019

### Tavola di equiparazione soggetti

<b>Procedimento</b>	<b>Appalto di lavori sotto e sopra soglia</b>
Responsabile di Servizio	Responsabile Servizio Tecnico
Responsabile unico del procedimento	Responsabile Servizio Tecnico
Responsabile competente	Responsabile Servizio Tecnico

<b>Procedimento</b>	<b>Appalto di servizi e forniture sotto sopra soglia</b>
Responsabile di Servizio	Responsabile Servizio Tecnico/Responsabile Servizio Amministrativo - Contabile
Responsabile unico del procedimento	Responsabile Servizio Tecnico/Responsabile Servizio Amministrativo - Contabile
Responsabile competente	Responsabile Servizio Tecnico/Responsabile Servizio Amministrativo - Contabile
Dirigente competente	Responsabile Servizio Tecnico/Responsabile Servizio Amministrativo - Contabile

<b>Procedimento</b>	<b>Concessione di lavori o servizi</b>
Responsabile di servizio competente	Responsabile Servizio Tecnico/Responsabile Servizio Amministrativo - Contabile
Responsabile unico del procedimento	Responsabile Servizio Tecnico/Responsabile Servizio Amministrativo - Contabile

<b>Procedimento</b>	<b>Project financing</b>
Responsabile unico del procedimento	Responsabile Servizio Tecnico/Responsabile Servizio Amministrativo - Contabile