

PEBA

INCARICO

PIANO DI ELIMINAZIONE DELLE BARRIERE ARCHITETTONICHE

(P.E.B.A.) del Comune di San Giorgio di Nogaro (ai sensi della L.R. 10/2018)

CIG: B3613552AB - AFFIDAMENTO: Determinazione n. 726 del 18/10/2024

COMMITTENTE

Comune di San Giorgio di Nogaro

Piazza del Municipio, 1 - 33058 San Giorgio di Nogaro (UD)

R.U.P.

Dott. Massimiliano Paravano

tel.: 0431-623654 - ambiente@comune.sangiorgiodinogaro.ud.it



PROGETTISTI
INCARICATI

studio a2r
architetti associati



STUDIO A2R Barbara Motta e Marilena Motta Architetti Associati
www.studioa2r.it - tel. 0432 1510629
architetti@studioa2r.it - studio.a2r@pec.it
via Ciro di Pers 4/d - 33100 Udine
c.f./p.IVA 02913600306

arch. Barbara Motta

arch. Marilena Motta

Collaboratori

pianif.terr. Alberto Fabio

arch. Cinzia Buttò

Alessandro Armellini

ELABORATO

**SCHEDE EDIFICI PUBBLICI
CRITICITÀ E SOLUZIONI PROGETTUALI**

EDIFICIO I - SAN GIORGIO DI NOGARO:

Scuola Primaria "Giuseppe Ellero"

Emissione **Revisioni**
Marzo 2026

SE.I

PEBA COMUNE DI SAN GIORGIO DI NOGARO (UD) > EDIFICI > SCUOLA PRIMARIA "GIUSEPPE ELLERO" > PIANO TERRA

Rilevatore **0181**
 Data Rilievo **01 Settembre 2025**
 Ultimo aggiornamento scheda: 20 Ottobre 2025

Indirizzo
**Università Castrense 14 - San
 Giorgio di Nogaro (Udine)**

LIV.
 di priorità
1

ID Scheda
00FF9-00258

RILIEVO STATO DI FATTO

EDIFICIO
PERCORSO VERTICALE - RAMPA





Pendenza longitudinale	13	≤ 8% - ammessa fino a ≤12% in caso di adeguamento
Dimensioni	X 150,00 cm	Y --
Materiale	--	
Note relative al rilievo Superamento dislivello pari a 46 cm		

LINK ALTRE CRITICITÀ

00FF9-00259	LIV. 2	Assenza Corrimano Università Castrense 14 - San Giorgio di Nogaro (Udine)	Costo stimato 4535 €
00FF9-00260	LIV. 2	Assenza Corrimano Università Castrense 14 - San Giorgio di Nogaro (Udine)	Costo stimato --

IPOTESI DI SOLUZIONE

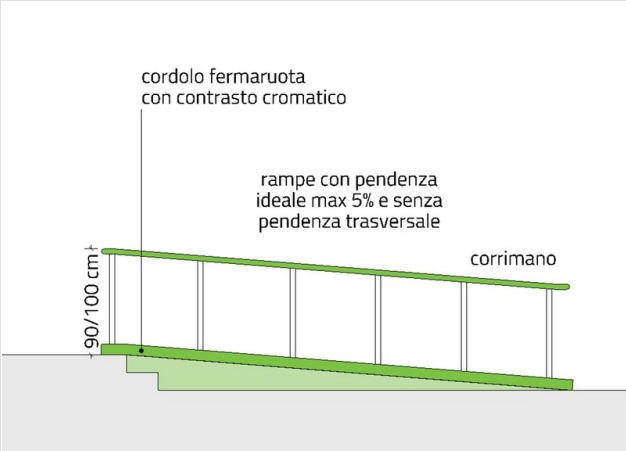

PS2249
Demolizione e realizzazione nuova rampa in sostituzione dei gradini

In accordo con i principi dell'"Universal Design", il superamento del dislivello avverrà mediante la realizzazione di un unico percorso inclinato avente pendenza ottimale 5% (max 8%) in sostituzione sia dei gradini sia dell'attuale rampa, al fine di non creare percorsi separati tra persone con disabilità e persone normodotate. La nuova rampa avrà larghezza pari a quella dei gradini esistenti e sarà dotata: di cordolo laterale contrastante cromaticamente con la pavimentazione della rampa, di parapetto e di corrimani posti all'altezza di 90/100 cm e 75 cm su entrambi i lati.

STIMA DEL COSTO
 Demolizione pavimentazione in cls ; Scavo di sbancamento ; **17.245**
 Realizzazione rampa in cls armato con cordolo laterale e
 pavimentazione in cls antisdrucchiolo ; Posa parapetto con
 doppio corrimano **€**

PEBA COMUNE DI SAN GIORGIO DI NOGARO (UD) > EDIFICI > SCUOLA PRIMARIA "GIUSEPPE ELLERO" > PIANO TERRA

Rilevatore **0181**
 Data Rilievo **01 Settembre 2025**
 Ultimo aggiornamento scheda: 14 Ottobre 2025

Indirizzo
**Università Castrense 14 - San
 Giorgio di Nogaro (Udine)**

LIV.
 di priorità
2

ID Scheda
00FF9-00259

RILIEVO STATO DI FATTO

EDIFICIO PERCORSO VERTICALE - RAMPA **CORRIMANO**



Assenza	Si	
Dimensioni	X --	Y --
Materiale	--	
Note relative al rilievo	--	

LINK ALTRE CRITICITÀ

00FF9-00258	LIV. 1	Pendenza longitudinale Percorso verticale - Rampa Università Castrense 14 - San Giorgio di Nogaro (Udine)	Costo stimato 17245 €
00FF9-00260	LIV. 2	Assenza Corrimano Università Castrense 14 - San Giorgio di Nogaro (Udine)	Costo stimato --

IPOTESI DI SOLUZIONE

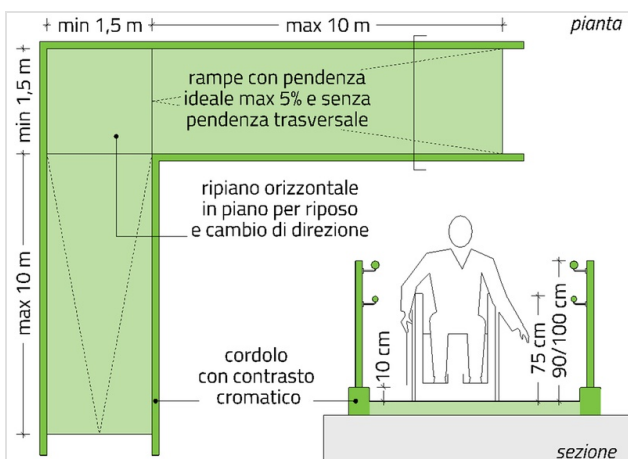

P0436
Posa doppio corrimano su entrambi i lati della rampa

Installazione di doppio corrimano, di cui uno ad altezza compresa tra 90 e 100 cm e l'altro all'altezza di 75 cm, posti su entrambi i lati della rampa, mediante ancoraggio a muro adiacente alla rampa o su parapetto esistente o nuovo.

STIMA DEL COSTO
 Posa corrimano in acciaio **4.535 €**

PEBA COMUNE DI SAN GIORGIO DI NOGARO (UD) > EDIFICI > SCUOLA PRIMARIA "GIUSEPPE ELLERO" > PIANO TERRA

Rilevatore **0181**
 Data Rilievo **01 Settembre 2025**
 Ultimo aggiornamento scheda: 14 Ottobre 2025

Indirizzo
**Università Castrense 14 - San
 Giorgio di Nogaro (Udine)**

LIV.
 di priorità
2

ID Scheda
00FF9-00260

RILIEVO STATO DI FATTO

- EDIFICIO PERCORSO VERTICALE - SCALA **CORRIMANO**



Assenza	Si
Dimensioni	X 64,00 cm Y --
Materiale	--
Note relative al rilievo	Assenza su entrambi i lati

LINK ALTRE CRITICITÀ

00FF9-00258	LIV. 1	Pendenza longitudinale Percorso verticale - Rampa Università Castrense 14 - San Giorgio di Nogaro (Udine)	Costo stimato 17245 €
00FF9-00259	LIV. 2	Assenza Corrimano Università Castrense 14 - San Giorgio di Nogaro (Udine)	Costo stimato 4535 €

IPOSTESI DI SOLUZIONE

P0048 (modificato)
Posa di doppio corrimano

Installazione di doppio corrimano, di cui uno ad altezza compresa tra 90 e 100 cm e l'altro all'altezza di 75 cm necessario in contesti in cui son presenti bambini, posti su entrambi i lati della rampa, mediante ancoraggio a muro adiacente alla scala, o su parapetto esistente o nuovo.

Vista la previsione di eliminazione dei gradini sostituiti da una rampa la presente criticità verrà risolta contestualmente all'installazione del corrimano della nuova rampa.

STIMA DEL COSTO
 Costo compreso nella soluzione relativa alla posa del corrimano della rampa

0
€

Rilevatore **0181**

Data Rilievo **01 Settembre 2025**

Ultimo aggiornamento scheda: 14 Ottobre 2025

Indirizzo

Università Castrense 14 - San
Giorgio di Nogaro (Udine)

LIV.
di priorità

3

ID Scheda

00FF9-00261

RILIEVO STATO DI FATTO

EDIFICIO

VANO GENERICO

ARREDO



Vano contatto con pubblico -
Altezza piano di utilizzo del
bancone

93

90 cm

Dimensioni

X 93,00 cm

Y --

Materiale

--

Note relative al rilievo

--

LINK ALTRE CRITICITÀ

Nessuna criticità collegata

IPOTESI DI SOLUZIONE



PS2164

Lieve scostamento del requisito

In caso di lievi scostamenti dal requisito, valutato che la criticità non impedisce la fruizione e che l'intervento ha costi sproporzionati, si mantiene lo stato di fatto

STIMA DEL COSTO

0 €

Rilevatore **0181**

Data Rilievo **01 Settembre 2025**

Ultimo aggiornamento scheda: 12 Gennaio 2026

Indirizzo

Università Castrense 14 - San
Giorgio di Nogaro (Udine)

LIV.
di priorità

3

ID Scheda

I 00FF9-00262

RILIEVO STATO DI FATTO

EDIFICIO

VANO GENERICO

ARREDO



Vano contatto con pubblico -
Altezza piano di utilizzo del
bancone

103

90 cm

Dimensioni

X 103,00 cm

Y --

Materiale

--

Note relative al rilievo

--

LINK ALTRE CRITICITÀ

Nessuna criticità collegata

IPOTESI DI SOLUZIONE



P0032 (modificato)

Sostituzione del bancone

Sostituzione del bancone esistente con nuovo avente spazio con altezza 90 cm e larghezza non inferiore ad 80 cm, per una lunghezza minima di 150 cm, per contatto con il pubblico.

STIMA DEL COSTO
Nuovo bancone

1.200 €

Rilevatore **0181**

Data Rilievo **01 Settembre 2025**

Ultimo aggiornamento scheda: 14 Gennaio 2026

Indirizzo

Università Castrense 14 - San
Giorgio di Nogaro (Udine)

LIV.
di priorità

3

ID Scheda

I 00FF9-00263

RILIEVO STATO DI FATTO

EDIFICIO

SERVIZIO IGIENICO



Assenza	Si	
Dimensioni	X --	Y --
Materiale	--	
Note relative al rilievo	--	

LINK ALTRE CRITICITÀ

Nessuna criticità collegata

IPOTESI DI SOLUZIONE

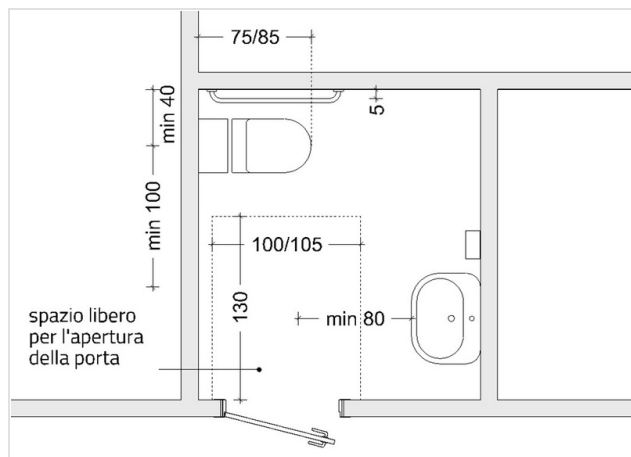

PS2253

Realizzazione di servizio igienico accessibile all'interno di gruppo servizi igienici già esistente

Adeguamento del wc esistente finalizzato a consentirne la fruizione da persona su sedia a ruote. Il wc dovrà rispettare gli standard minimi relativi al posizionamento/dimensionamento dei sanitari e agli spazi di manovra e di accostamento previsti al punto 8.1.6 del D.M. 236/1989. I sanitari, il pavimento e le pareti dovranno inoltre avere colorazioni tra loro contrastanti. Il locale dovrà essere dotato di allarme azionabile mediante tirante posto in prossimità della tazza w.c., nonché di luce di emergenza. La porta dovrà inoltre essere dotata di serratura con possibilità di sblocco dall'esterno.

STIMA DEL COSTO
Adeguamento wc esistente

5.000 €

Rilevatore **0181**

Data Rilievo **01 Settembre 2025**

Ultimo aggiornamento scheda: 16 Ottobre 2025

Indirizzo

Università Castrense 14 - San
Giorgio di Nogaro (Udine)

LIV.
di priorità

3

ID Scheda

00FF9-00264

RILIEVO STATO DI FATTO

EDIFICIO

VANO GENERICO

TERMINALE IMPIANTO



Altezza prese luce **28** 45<A<115
cm

Dimensioni **X 28,00 cm** Y --

Materiale **--**

Note relative al rilievo
Criticità relativa a tutte le prese dell'energia elettrica dell'edificio

LINK ALTRE CRITICITÀ

Nessuna criticità collegata

IPOTESI DI SOLUZIONE

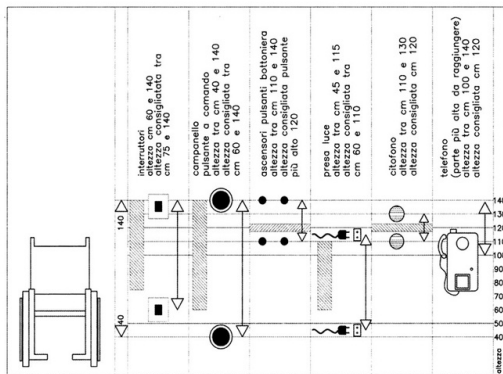

PS2264

Spostamento della presa corrente elettrica

Riposizionamento prese della corrente elettrica ad un'altezza ottimale compresa tra i 60 e i 110 cm (ed in ogni caso compresa tra 45 e 115 cm), in conformità con quanto disposto al punto 4.1.5 del D.M. 236/1989, nella misura di almeno una presa elettrica per ogni locale.

STIMA DEL COSTO
Riposizionamento prese di corrente

5.200 €

PEBA COMUNE DI SAN GIORGIO DI NOGARO (UD) > EDIFICI > SCUOLA PRIMARIA "GIUSEPPE ELLERO" > PIANO TERRA

Rilevatore **0181**

Data Rilievo **01 Settembre 2025**

Ultimo aggiornamento scheda: 16 Ottobre 2025

Indirizzo

Università Castrense 14 - San
Giorgio di Nogaro (Udine)

LIV.
di priorità

3

ID Scheda

00FF9-00265

RILIEVO STATO DI FATTO

EDIFICIO

ACCESSO/INGRESSO

FILTRO ALL'ACCESSO



Maniglia - Altezza **107** **85<A<95 cm**

Dimensioni **X --** **Y --**

Materiale **--**

Note relative al rilievo

Criticità relativa a tutte le porte dei locali interni dell'edificio

LINK ALTRE CRITICITÀ

Nessuna criticità collegata

IPOTESI DI SOLUZIONE

altezza consigliata: 90 cm

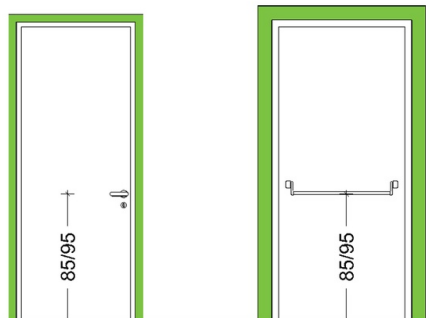

P0114

Sostituzione porta interna

Sostituzione delle porte con altra avente caratteristiche coerenti con quanto prescritto dal punto 8.1.1, ovvero con luce netta pari ad almeno 75 cm, anta con larghezza non superiore a 120 cm e apribile con una pressione non superiore a 8 kg. L'altezza della maniglia dovrà essere compresa tra 85 e 95 cm (consigliata 90 cm).

STIMA DEL COSTO
Sostituzione porte interne

35.670 €

Rilevatore **0181**

Data Rilievo **09 Settembre 2025**

Ultimo aggiornamento scheda: 16 Ottobre 2025

Indirizzo

Università Castrense 14 - San
Giorgio di Nogaro (Udine)

LIV.
di priorità

3

ID Scheda

00FF9-00303

RILIEVO STATO DI FATTO

EDIFICIO

SERVIZIO IGIENICO

TERMINALE IMPIANTO



Assenza avvisatore
acustico/videocamera di
emergenza/guida
vocale/sistema di allarme

Si

Dimensioni

X --

Y --

Materiale

--

Note relative al rilievo

Assenza luce di emergenza

LINK ALTRE CRITICITÀ

Nessuna criticità collegata

IPOTESI DI SOLUZIONE



P0202 (modificato)

Installazione di luce di emergenza

Installazione luce di emergenza per illuminazione vano in mancanza di
corrente elettrica.

STIMA DEL COSTO

Installazione lampada di emergenza a led

180 €

Rilevatore **0181**

Data Rilievo **09 Settembre 2025**

Ultimo aggiornamento scheda: 16 Ottobre 2025

Indirizzo

Università Castrense 14 - San
Giorgio di Nogaro (Udine)

LIV.
di priorità

3

ID Scheda

00FF9-00306

RILIEVO STATO DI FATTO

EDIFICIO

SERVIZIO IGIENICO



Doccia-piatto non a filo
pavimento 2 cm

Dimensioni X -- Y --

Materiale --

Note relative al rilievo

Il piatto doccia essendo installato a raso è di fatto parte degli spazi di accostamento e rotazione, ma la pendenza dello stesso verso il centro della stanza forma un gradino che va in conflitto con gli spazi di manovra

LINK ALTRE CRITICITÀ

Nessuna criticità collegata

IPOTESI DI SOLUZIONE



P0312 (modificato)

Sostituzione del piatto doccia

Sostituzione piatto doccia affinché ci sia complanarità al piano della stanza.
Spostamento dello scarico lato muro.

STIMA DEL COSTO

Rimozione piatto doccia ; Posa nuovo piatto doccia a filo

380 €

Rilevatore **0181**
 Data Rilievo **09 Settembre 2025**
 Ultimo aggiornamento scheda: 16 Ottobre 2025



Indirizzo
**Università Castrense 14 - San
 Giorgio di Nogaro (Udine)**

LIV.
 di priorità
3

ID Scheda
00FF9-00307

RILIEVO STATO DI FATTO

EDIFICIO
SERVIZIO IGIENICO

		Corrimano/maniglione - Assenza contrasto cromatico	Si
		Dimensioni	X -- Y --
		Materiale	--
		Note relative al rilievo	--

LINK ALTRE CRITICITÀ

00FF9-00308	LIV. 3	Assenza contrasto cromatico Arredo Università Castrense 14 - San Giorgio di Nogaro (Udine)	Costo stimato 350 €
--------------------------	------------------	--	-------------------------------

IPOTESI DI SOLUZIONE

	<p>PS2265 Tinteggiatura pareti con colore a contrasto con il maniglione</p> <p>Esecuzione della tinteggiatura della superficie delle pareti con colore contrastante cromaticamente con quello dei maniglioni, dei sanitari, nonché della pavimentazione, finalizzata a facilitarne l'individuazione da parte di una persona ipovedente.</p>
<p>STIMA DEL COSTO Costo compreso nella soluzione relativa all'eliminazione assenza contrasto cromatico arredi</p> <p style="font-size: 2em; margin: 0;">0</p> <p style="font-size: 2em; margin: 0;">€</p>	

PEBA COMUNE DI SAN GIORGIO DI NOGARO (UD) > EDIFICI > SCUOLA PRIMARIA "GIUSEPPE ELLERO" > PIANO TERRA

Rilevatore **0181**

Data Rilievo **09 Settembre 2025**

Ultimo aggiornamento scheda: 16 Ottobre 2025

Indirizzo

Università Castrense 14 - San
Giorgio di Nogaro (Udine)

LIV.
di priorità

3

ID Scheda

00FF9-00308

RILIEVO STATO DI FATTO

EDIFICIO

SERVIZIO IGIENICO

ARREDO



Assenza contrasto cromatico **Si**

Dimensioni X -- Y --

Materiale --

Note relative al rilievo

--

LINK ALTRE CRITICITÀ

00FF9-00307

LIV.
3

Corrimano/maniglione - Assenza contrasto cromatico Servizio igienico

Università Castrense 14 - San Giorgio di Nogaro (Udine)

Costo stimato

--

IPOTESI DI SOLUZIONE



P0029

Tinteggiatura delle pareti a contrasto cromatico con l'arredo

Esecuzione della tinteggiatura della superficie delle pareti con colore contrastante cromaticamente con quello dei maniglioni, dei sanitari, nonché della pavimentazione, finalizzata a facilitarne l'individuazione da parte di una persona ipovedente.

STIMA DEL COSTO
Tinteggiatura piastrelle

350 €

PEBA COMUNE DI SAN GIORGIO DI NOGARO (UD) > EDIFICI > SCUOLA PRIMARIA "GIUSEPPE ELLERO" > PIANO TERRA

Rilevatore **0181**

Data Rilievo **09 Settembre 2025**

Ultimo aggiornamento scheda: 21 Ottobre 2025

Indirizzo

Università Castrense 14 - San
Giorgio di Nogaro (Udine)

LIV.
di priorità

3

ID Scheda

00FF9-00309

RILIEVO STATO DI FATTO

EDIFICIO

PERCORSO VERTICALE - RAMPA



Pendenza longitudinale	11.5	≤ 8% - ammessa fino a ≤12% in caso di adeguamento
Dimensioni	X 150,00 cm	Y --
Materiale	Cemento	
Note relative al rilievo Dislivello 44,5 cm		

LINK ALTRE CRITICITÀ

00FF9-00310

LIV.

1

Larghezza Area per cambio di direzione

Università Castrense 14 - San Giorgio di Nogaro (Udine)

Costo stimato

--

IPOTESI DI SOLUZIONE

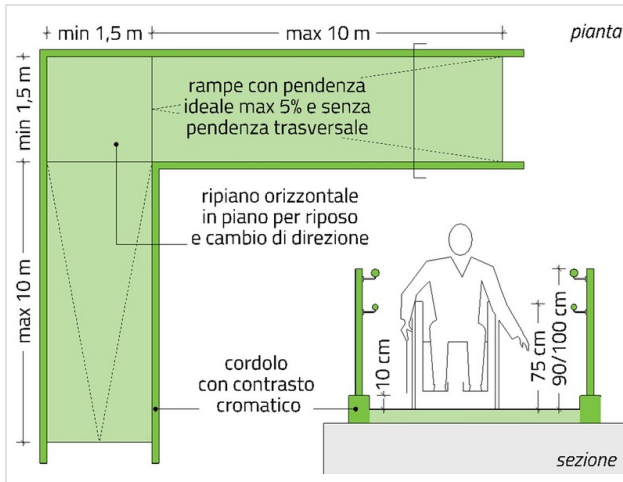

PS2243

Demolizione e ricostruzione rampa

Adeguamento della pendenza della rampa mediante la sua completa demolizione e ricostruzione. La nuova rampa avrà una pendenza longitudinale non superiore all'8%, sarà priva di pendenza trasversale, dotata di cordolo laterale contrastante cromaticamente con la pavimentazione della rampa, di parapetto e corrimani posti all'altezza di 90/100 cm e 75 cm su entrambi i lati. È consigliabile realizzare la nuova rampa con larghezza pari ad almeno 150 cm (min. 90 cm). Nel caso si rendesse necessaria la realizzazione di ripiani orizzontali per l'interruzione della pendenza ogni 10 m o per il cambio di direzione dovranno essere rispettate le dimensioni minime indicate al punto 8.1.11 del D.M. 236/1989.

STIMA DEL COSTO

Demolizione rampa e pavimentazione e muretto in cls armato **8.140**
; Scavo di sbancamento ; Rimozione parapetto ; Realizzazione nuova rampa in cls armato con pavimentazione in cls con finitura antiscivolo ; Posa doppio corrimano **€**

Rilevatore **0181**
 Data Rilievo **09 Settembre 2025**
 Ultimo aggiornamento scheda: 21 Ottobre 2025

Indirizzo
**Università Castrense 14 - San
 Giorgio di Nogaro (Udine)**

LIV.
 di priorità
1

ID Scheda
00FF9-00310

RILIEVO STATO DI FATTO

EDIFICIO
PERCORSO VERTICALE - RAMPA
AREA PER CAMBIO DI DIREZIONE





Larghezza	120	≥ 170 cm
Dimensioni	X --	Y --
Materiale	Cemento	
Note relative al rilievo	--	

LINK ALTRE CRITICITÀ

00FF9-00309	LIV. 3	Pendenza longitudinale Percorso verticale - Rampa Università Castrense 14 - San Giorgio di Nogaro (Udine)	Costo stimato 8140 €
--------------------	---------------	---	--------------------------------

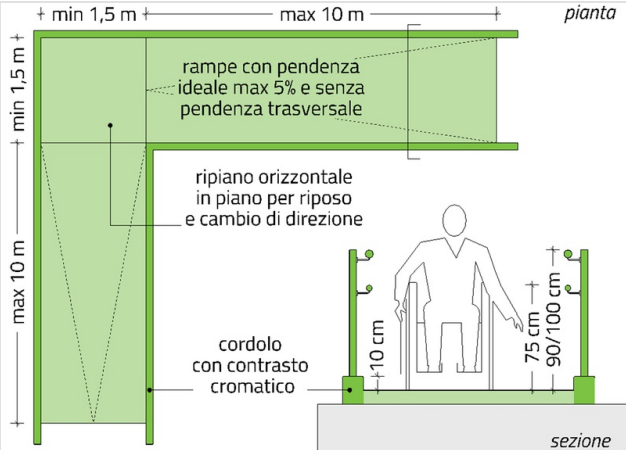
IPOTESI DI SOLUZIONE



P0428 (modificato)
Demolizione e ricostruzione

Adeguamento delle dimensioni dell'area per il cambio di direzione a fine rampa. Nel caso specifico l'area per il cambio di direzione verrà trasformata in ripiano orizzontale facente parte della rampa, al fine di adeguarne la pendenza. Per la formazione del ripiano orizzontale dovranno essere rispettate le dimensioni minime indicate al punto 8.1.11 del D.M. 236/1989.

STIMA DEL COSTO
 Costo compreso nella soluzione relativa all'adeguamento della pendenza longitudinale della rampa

0
€

PEBA COMUNE DI SAN GIORGIO DI NOGARO (UD) > EDIFICI > SCUOLA PRIMARIA "GIUSEPPE ELLERO" > PIANO TERRA

Rilevatore **0181**

Data Rilievo **09 Settembre 2025**

Ultimo aggiornamento scheda: 16 Ottobre 2025

Indirizzo

Università Castrense 14 - San
Giorgio di Nogaro (Udine)

LIV.
di priorità

3

ID Scheda

00FF9-00311

RILIEVO STATO DI FATTO

EDIFICIO

PERCORSO VERTICALE - RAMPA



Cordolo - Assenza	Si
Dimensioni	X 675,00 cm Y --
Materiale	Cemento
Note relative al rilievo	--

LINK ALTRE CRITICITÀ

00FF9-00954

LIV.
2

Non presente su entrambi i lati Corrimano

Università Castrense 14 - San Giorgio di Nogaro (Udine)

Costo stimato

1850 €

IPOTESI DI SOLUZIONE

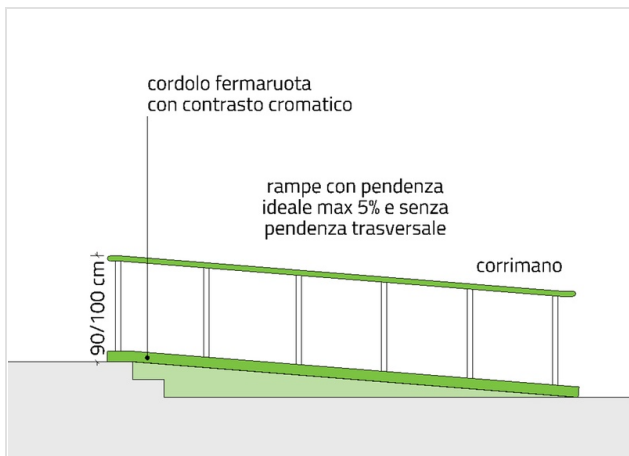

P0403

Nuova costruzione o posa di cordolo

Realizzazione cordolo a lato della rampa, contrastante cromaticamente con la pavimentazione, con altezza pari ad almeno 10 cm.

STIMA DEL COSTO

Realizzazione scavo ; Realizzazione cordolo in cls

55 €

Rilevatore **0181**

Data Rilievo **09 Settembre 2025**

Ultimo aggiornamento scheda: 16 Ottobre 2025

Indirizzo

Università Castrense 14 - San
Giorgio di Nogaro (Udine)

LIV.
di priorità

2

ID Scheda

00FF9-00313

RILIEVO STATO DI FATTO

EDIFICIO

PERCORSO VERTICALE - SCALA



Assenza contrasto cromatico	Si	
Dimensioni	X --	Y --
Materiale	Cemento	
Note relative al rilievo	--	

LINK ALTRE CRITICITÀ

Nessuna criticità collegata

IPOTESI DI SOLUZIONE

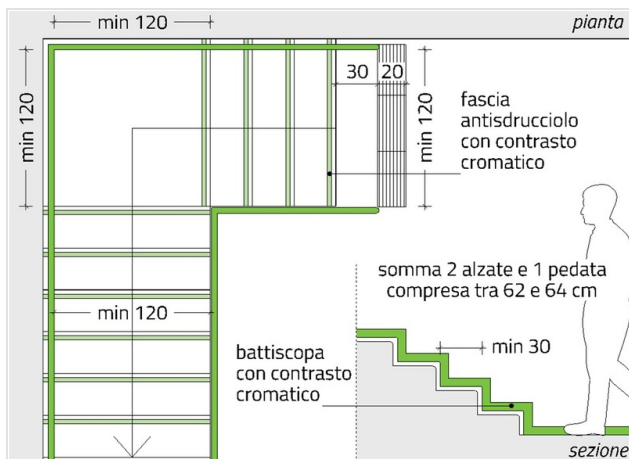

PS2286

Posa marca gradino

Posa marca gradino mediante applicazione di nastro adesivo antiscivolo della larghezza pari a 5 cm e di colore contrastante cromaticamente rispetto a quello della pedata, applicato alla distanza di 3 cm dal bordo del gradino.

STIMA DEL COSTO
Posa marca gradino

50 €

Rilevatore **0181**

Data Rilievo **09 Settembre 2025**

Ultimo aggiornamento scheda: 16 Ottobre 2025

Indirizzo

Università Castrense 14 - San
Giorgio di Nogaro (Udine)

LIV.
di priorità

2

ID Scheda

00FF9-00314

RILIEVO STATO DI FATTO

EDIFICIO

PERCORSO VERTICALE - SCALA



Assenza contrasto cromatico **Si**

Dimensioni **X -- Y --**

Materiale **Cemento**

Note relative al rilievo

--

LINK ALTRE CRITICITÀ

Nessuna criticità collegata

IPOTESI DI SOLUZIONE

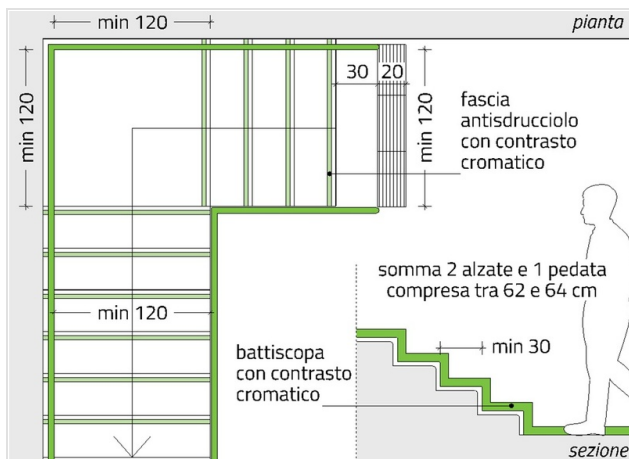

PS2286

Posa marca gradino

Posa marca gradino mediante applicazione di nastro adesivo antiscivolo della larghezza pari a 5 cm e di colore contrastante cromaticamente rispetto a quello della pedata, applicato alla distanza di 3 cm dal bordo del gradino.

STIMA DEL COSTO
Posa marca gradino

90 €

PEBA COMUNE DI SAN GIORGIO DI NOGARO (UD) > EDIFICI > SCUOLA PRIMARIA "GIUSEPPE ELLERO" > PIANO TERRA

Rilevatore **0181**
 Data Rilievo **09 Settembre 2025**
 Ultimo aggiornamento scheda: 16 Ottobre 2025

Indirizzo
**Università Castrense 14 - San
 Giorgio di Nogaro (Udine)**

LIV.
 di priorità
2

ID Scheda
00FF9-00315

RILIEVO STATO DI FATTO

EDIFICIO

PERCORSO VERTICALE - SCALA



Assenza contrasto cromatico	Si	
Dimensioni	X --	Y --
Materiale	Pietra	
Note relative al rilievo	--	

LINK ALTRE CRITICITÀ

00FF9-00321

LIV.
2

Assenza Corrimano
 Università Castrense 14 - San Giorgio di Nogaro (Udine)

Costo stimato
660 €

IPOTESI DI SOLUZIONE

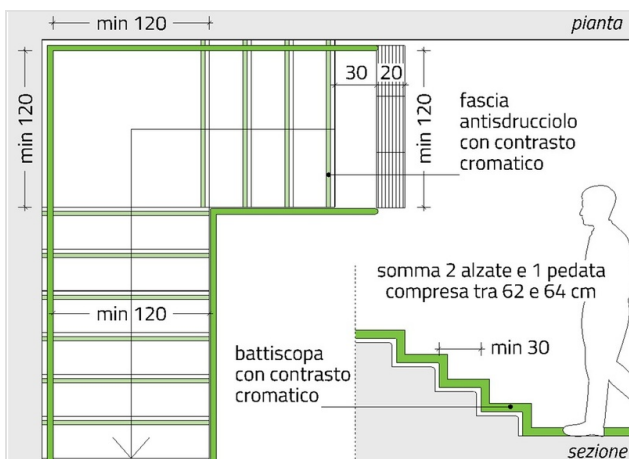

PS2286
Posa marca gradino

Posa marca gradino mediante applicazione di nastro adesivo antiscivolo della larghezza pari a 5 cm e di colore contrastante cromaticamente rispetto a quello della pedata, applicato alla distanza di 3 cm dal bordo del gradino.

STIMA DEL COSTO
 Posa marca gradino

160 €

PEBA COMUNE DI SAN GIORGIO DI NOGARO (UD) > EDIFICI > SCUOLA PRIMARIA "GIUSEPPE ELLERO" > PIANO TERRA

Rilevatore **0181**

Data Rilievo **09 Settembre 2025**

Ultimo aggiornamento scheda: 21 Ottobre 2025

Indirizzo

Università Castrense 14 - San
Giorgio di Nogaro (Udine)

LIV.
di priorità

2

ID Scheda

00FF9-00316

RILIEVO STATO DI FATTO

EDIFICIO

PERCORSO VERTICALE - SCALA



Assenza contrasto cromatico	Si	
Dimensioni	X --	Y --
Materiale	Pietra	
Note relative al rilievo	--	

LINK ALTRE CRITICITÀ

00FF9-00317	LIV. 1	Dislivello raccordato solo da gradini Percorso orizzontale Università Castrense 14 - San Giorgio di Nogaro (Udine)	Costo stimato 13800 €
00FF9-00322	LIV. 2	Assenza Corrimano Università Castrense 14 - San Giorgio di Nogaro (Udine)	Costo stimato 660 €

IPOTESI DI SOLUZIONE

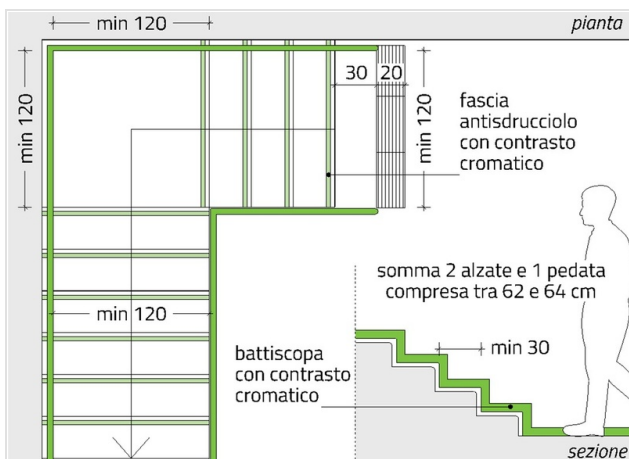

PS2286

Posa marca gradino

Posa marca gradino mediante applicazione di nastro adesivo antiscivolo della larghezza pari a 5 cm e di colore contrastante cromaticamente rispetto a quello della pedata, applicato alla distanza di 3 cm dal bordo del gradino.

STIMA DEL COSTO
Posa marca gradino

160 €

PEBA COMUNE DI SAN GIORGIO DI NOGARO (UD) > EDIFICI > SCUOLA PRIMARIA "GIUSEPPE ELLERO" > PIANO TERRA

Rilevatore **0181**
 Data Rilievo **09 Settembre 2025**
 Ultimo aggiornamento scheda: 21 Ottobre 2025

Indirizzo
**Università Castrense 14 - San
 Giorgio di Nogaro (Udine)**

LIV.
 di priorità
1

ID Scheda
00FF9-00317

RILIEVO STATO DI FATTO

EDIFICIO PERCORSO ORIZZONTALE



Dislivello raccordato solo da gradini	Sì	
Dimensioni	X --	Y --
Materiale	Pietra	
Note relative al rilievo	Dislivello 47 cm	

LINK ALTRE CRITICITÀ

00FF9-00316	LIV. 2	Assenza contrasto cromatico Percorso verticale - Scala Università Castrense 14 - San Giorgio di Nogaro (Udine)	Costo stimato 160 €
00FF9-00322	LIV. 2	Assenza Corrimano Università Castrense 14 - San Giorgio di Nogaro (Udine)	Costo stimato 660 €

IPOTESI DI SOLUZIONE

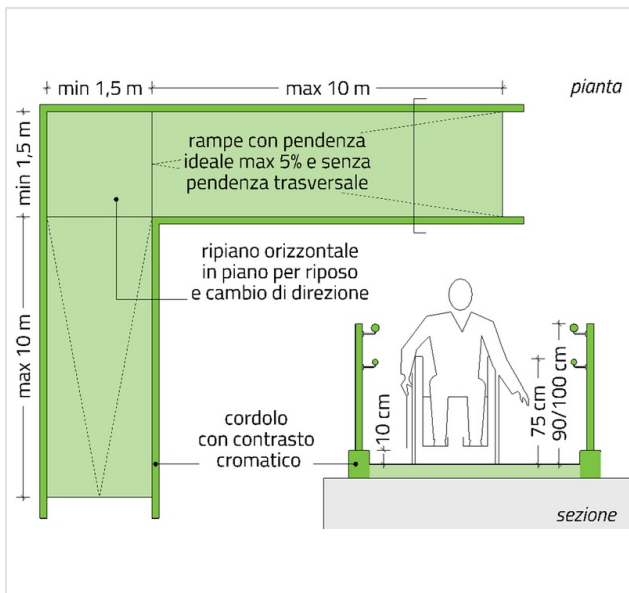

PS2288 (modificato)
 Realizzazione rampa di raccordo

Realizzazione nuova rampa di raccordo avente una pendenza longitudinale non superiore all'8%, priva di pendenza trasversale, dotata di cordolo laterale contrastante cromaticamente con la pavimentazione della rampa, nonché di parapetto e corrimani posti all'altezza di 90/100 cm e 75 cm su entrambi i lati. È consigliabile realizzare la nuova rampa con larghezza pari ad almeno 150 cm (min. 90 cm). Nel caso si rendesse necessaria la realizzazione di ripiani orizzontali per l'interruzione della pendenza ogni 10 m o per il cambio di direzione dovranno essere rispettate le dimensioni minime indicate al punto 8.1.11 del D.M. 236/1989. Nel presente caso occorrerà altresì tenere in considerazione l'adeguatezza dello spazio antistante la porta valutandone eventualmente il cambio di tipologia qualora l'apertura dell'anta sia in conflitto con lo spazio di manovra.

STIMA DEL COSTO
 Demolizione marciapiede in cls ; Scavo di sbancamento ; **13.800**
 Realizzazione rampa in cls armato con pavimentazione in
 cls con finitura antisdrucciolo ; Installazione parapetto
 dotato di doppio corrimano ; Sostituzione porta a due ante
 in alluminio dotata di maniglione antipanicò **€**

Rilevatore **0181**

Data Rilievo **09 Settembre 2025**

Ultimo aggiornamento scheda: 17 Ottobre 2025

Indirizzo

Università Castrense 14 - San
Giorgio di Nogaro (Udine)

LIV.
di priorità

2

ID Scheda

00FF9-00319

RILIEVO STATO DI FATTO

PERTINENZE DELL'EDIFICIO

SPAZIO ESTERNO

ITINERARIO PEDONALE

PERCORSO PEDONALE

OSTACOLO ORIZZONTALE



Maglia attraversabile da sfera di 2 cm

Si

Dimensioni

X 47,00 cm

Y 47,00 cm

Materiale

Cemento

Note relative al rilievo

--

LINK ALTRE CRITICITÀ

Nessuna criticità collegata

IPOTESI DI SOLUZIONE

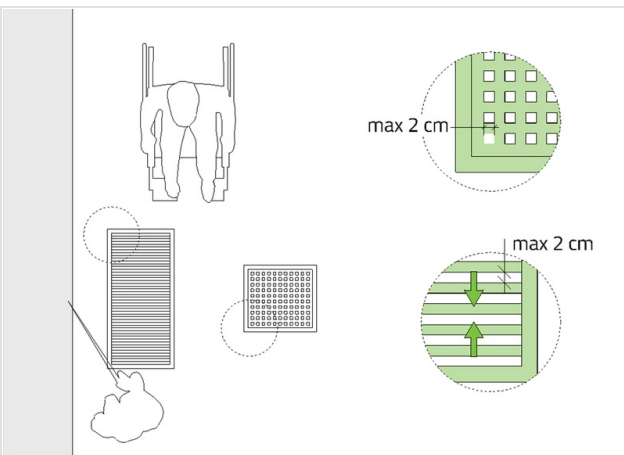

P0617 (modificato)

Sostituzione con caditoia inattraversabile da sfera di 2 cm

Sostituzione caditoia esistente con una provvista di grigliato non attraversabile da una sfera di 2 cm di diametro.

STIMA DEL COSTO

Sostituzione caditoia su percorso pedonale

75 €

Rilevatore **0181**

Data Rilievo **09 Settembre 2025**

Ultimo aggiornamento scheda: 17 Ottobre 2025

Indirizzo

Università Castrense 14 - San
Giorgio di Nogaro (Udine)

LIV.
di priorità

2

ID Scheda

I 00FF9-00320

RILIEVO STATO DI FATTO

PERTINENZE DELL'EDIFICIO

SPAZIO ESTERNO

ITINERARIO PEDONALE

PERCORSO PEDONALE

OSTACOLO ORIZZONTALE



Maglia attraversabile da sfera di 2 cm

Si

Dimensioni

X 46,00 cm

Y 46,00 cm

Materiale

Metallo

Note relative al rilievo

--

LINK ALTRE CRITICITÀ

Nessuna criticità collegata

IPOTESI DI SOLUZIONE

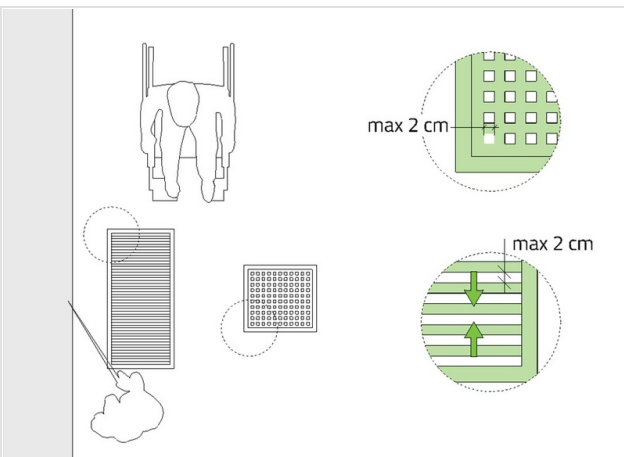

PS2289

Sostituzione con caditoia inattraversabile da sfera di 2 cm

Sostituzione caditoia esistente con una provvista di grigliato non attraversabile da una sfera di 2 cm di diametro.

STIMA DEL COSTO
Sostituzione grigliato

75 €

PEBA COMUNE DI SAN GIORGIO DI NOGARO (UD) > EDIFICI > SCUOLA PRIMARIA "GIUSEPPE ELLERO" > PIANO TERRA

Rilevatore **0181**

Data Rilievo **09 Settembre 2025**

Ultimo aggiornamento scheda: 17 Ottobre 2025

Indirizzo

Università Castrense 14 - San
Giorgio di Nogaro (Udine)

LIV.
di priorità

2

ID Scheda

00FF9-00321

RILIEVO STATO DI FATTO

EDIFICIO

PERCORSO VERTICALE - SCALA

CORRIMANO



Assenza	Si
Dimensioni	X -- Y --
Materiale	--
Note relative al rilievo 2 pedate da 31 cm	

LINK ALTRE CRITICITÀ

00FF9-00315

LIV.
2

Assenza contrasto cromatico Percorso verticale - Scala

Università Castrense 14 - San Giorgio di Nogaro (Udine)

Costo stimato

160 €

IPOTESI DI SOLUZIONE

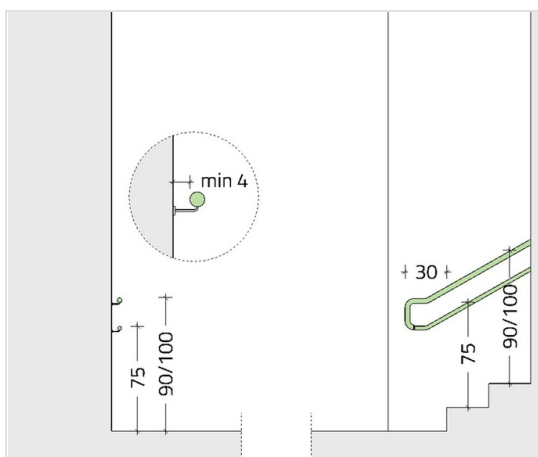

PS2252

Posa di doppio corrimano

Installazione di doppio corrimano, di cui uno ad altezza compresa tra 90 e 100 cm e l'altro all'altezza di 75 cm necessario in contesti in cui son presenti bambini, posti su entrambi i lati della rampa, mediante ancoraggio a muro adiacente alla scala, o su parapetto esistente o nuovo. Il corrimano dovrà essere prolungato di 30 cm oltre il primo e l'ultimo gradino in corrispondenza delle interruzioni della scala in conformità con quanto disposto al punto 8.1.10 del D.M. 236/1989.

STIMA DEL COSTO

Posa corrimano in acciaio su due lati della scala

660 €

PEBA COMUNE DI SAN GIORGIO DI NOGARO (UD) > EDIFICI > SCUOLA PRIMARIA "GIUSEPPE ELLERO" > PIANO TERRA

Rilevatore **0181**

Data Rilievo **09 Settembre 2025**

Ultimo aggiornamento scheda: 17 Ottobre 2025

Indirizzo

Università Castrense 14 - San
Giorgio di Nogaro (Udine)

LIV.
di priorità

2

ID Scheda

00FF9-00322

RILIEVO STATO DI FATTO

EDIFICIO

PERCORSO VERTICALE - SCALA

CORRIMANO



Assenza	Si
Dimensioni	X -- Y --
Materiale	--
Note relative al rilievo 2 gradini da 31 cm	

LINK ALTRE CRITICITÀ

00FF9-00316	LIV. 2	Assenza contrasto cromatico Percorso verticale - Scala Università Castrense 14 - San Giorgio di Nogaro (Udine)	Costo stimato 160 €
00FF9-00317	LIV. 1	Dislivello raccordato solo da gradini Percorso orizzontale Università Castrense 14 - San Giorgio di Nogaro (Udine)	Costo stimato 13800 €

IPOSTESI DI SOLUZIONE

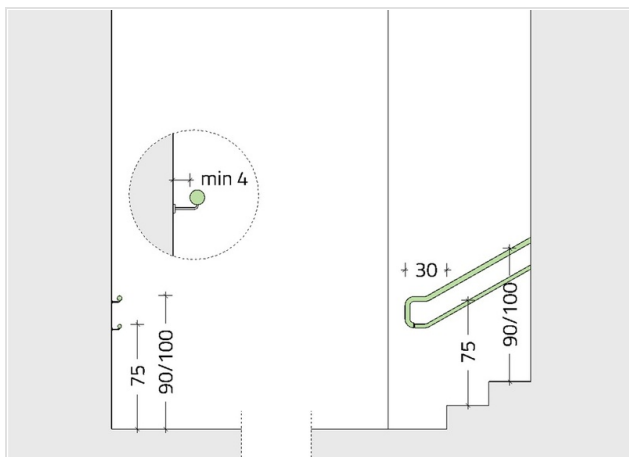

PS2252
Posa di doppio corrimano

Installazione di doppio corrimano, di cui uno ad altezza compresa tra 90 e 100 cm e l'altro all'altezza di 75 cm necessario in contesti in cui son presenti bambini, posti su entrambi i lati della rampa, mediante ancoraggio a muro adiacente alla scala, o su parapetto esistente o nuovo. Il corrimano dovrà essere prolungato di 30 cm oltre il primo e l'ultimo gradino in corrispondenza delle interruzioni della scala in conformità con quanto disposto al punto 8.1.10 del D.M. 236/1989.

STIMA DEL COSTO
Posa corrimano in acciaio su due lati della scala

660 €

PEBA COMUNE DI SAN GIORGIO DI NOGARO (UD) > EDIFICI > SCUOLA PRIMARIA "GIUSEPPE ELLERO" > PIANO TERRA

Rilevatore **0181**
 Data Rilievo **09 Settembre 2025**
 Ultimo aggiornamento scheda: 17 Ottobre 2025

Indirizzo
**Università Castrense 14 - San
 Giorgio di Nogaro (Udine)**

LIV.
 di priorità
2

ID Scheda
00FF9-00323

RILIEVO STATO DI FATTO

EDIFICIO

PERCORSO VERTICALE - SCALA

CORRIMANO



Assenza	Si	
Dimensioni	X --	Y --
Materiale	--	
Note relative al rilievo	2 gradini da 31 cm	

LINK ALTRE CRITICITÀ

00FF9-00421

LIV.
3

Assenza contrasto cromatico Percorso verticale - Scala
 Università Castrense 14 - San Giorgio di Nogaro (Udine)

Costo stimato
90 €

IPOTESI DI SOLUZIONE

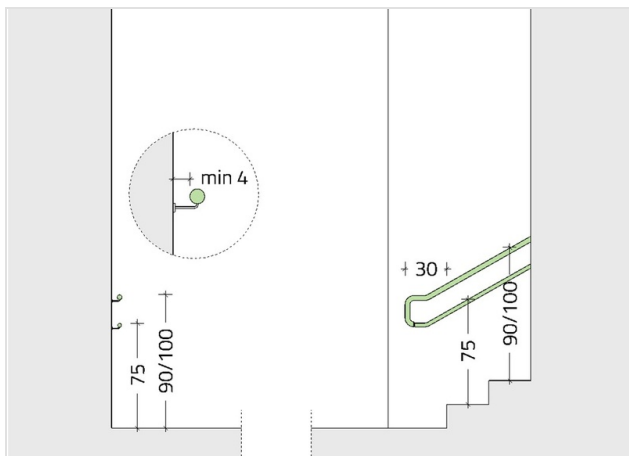

PS2252

Posa di doppio corrimano

Installazione di doppio corrimano, di cui uno ad altezza compresa tra 90 e 100 cm e l'altro all'altezza di 75 cm necessario in contesti in cui son presenti bambini, posti su entrambi i lati della rampa, mediante ancoraggio a muro adiacente alla scala, o su parapetto esistente o nuovo. Il corrimano dovrà essere prolungato di 30 cm oltre il primo e l'ultimo gradino in corrispondenza delle interruzioni della scala in conformità con quanto disposto al punto 8.1.10 del D.M. 236/1989.

STIMA DEL COSTO

Posa corrimano in acciaio su due lati della scala

660 €

PEBA COMUNE DI SAN GIORGIO DI NOGARO (UD) > EDIFICI > SCUOLA PRIMARIA "GIUSEPPE ELLERO" > PIANO TERRA

Rilevatore **0181**

Data Rilievo **09 Settembre 2025**

Ultimo aggiornamento scheda: 14 Gennaio 2026

Indirizzo

Università Castrense 14 - San
Giorgio di Nogaro (Udine)

LIV.
di priorità

3

ID Scheda

00FF9-00325

RILIEVO STATO DI FATTO

EDIFICIO

PERCORSO ORIZZONTALE



Dislivello raccordato solo da gradini **Si**

Dimensioni **X -- Y --**

Materiale **Cemento**

Note relative al rilievo
Dislivello 49 cm

LINK ALTRE CRITICITÀ

00FF9-00326	LIV. 3	Assenza Corrimano Università Castrense 14 - San Giorgio di Nogaro (Udine)	Costo stimato --	●
00FF9-00327	LIV. 3	Assenza contrasto cromatico Percorso verticale - Scala Università Castrense 14 - San Giorgio di Nogaro (Udine)	Costo stimato 50 €	●

IPOTESI DI SOLUZIONE

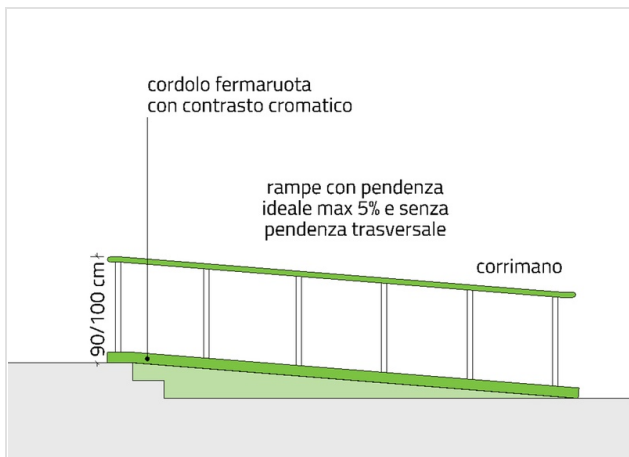

PS2300

Demolizione e realizzazione nuova rampa in sostituzione dei gradini

In accordo con i principi dell'"Universal Design", il superamento del dislivello avverrà mediante la realizzazione di un unico percorso inclinato avente pendenza ottimale 5% (max 8%) in sostituzione sia dei gradini sia dell'attuale rampa, al fine di non creare percorsi separati tra persone con disabilità e persone normodotate. La nuova rampa avrà larghezza pari a quella dei gradini esistenti e sarà dotata: di cordolo laterale contrastante cromaticamente con la pavimentazione della rampa, di parapetto e di corrimani posti all'altezza di 90/100 cm e 75 cm su entrambi i lati.

STIMA DEL COSTO

Demolizione marciapiede in cls ; Scavo di sbancamento ;
Realizzazione nuova rampa in cls armato con pavimentazione
in cls con finitura antisdrucciolo ; Posa parapetto e corrimano

7.070

€

PEBA COMUNE DI SAN GIORGIO DI NOGARO (UD) > EDIFICI > SCUOLA PRIMARIA "GIUSEPPE ELLERO" > PIANO TERRA

Rilevatore **0181**
 Data Rilievo **09 Settembre 2025**
 Ultimo aggiornamento scheda: 21 Ottobre 2025

Indirizzo
**Università Castrense 14 - San
 Giorgio di Nogaro (Udine)**

LIV.
 di priorità
3

ID Scheda
00FF9-00326

RILIEVO STATO DI FATTO

- EDIFICIO PERCORSO VERTICALE - SCALA **CORRIMANO**



Assenza	Si	
Dimensioni	X --	Y --
Materiale	--	
Note relative al rilievo	2 gradini da 32	

LINK ALTRE CRITICITÀ

00FF9-00325	LIV. 3	Dislivello raccordato solo da gradini Percorso orizzontale Università Castrense 14 - San Giorgio di Nogaro (Udine)	Costo stimato 7070 €
00FF9-00327	LIV. 3	Assenza contrasto cromatico Percorso verticale - Scala Università Castrense 14 - San Giorgio di Nogaro (Udine)	Costo stimato 50 €

IPOSTESI DI SOLUZIONE

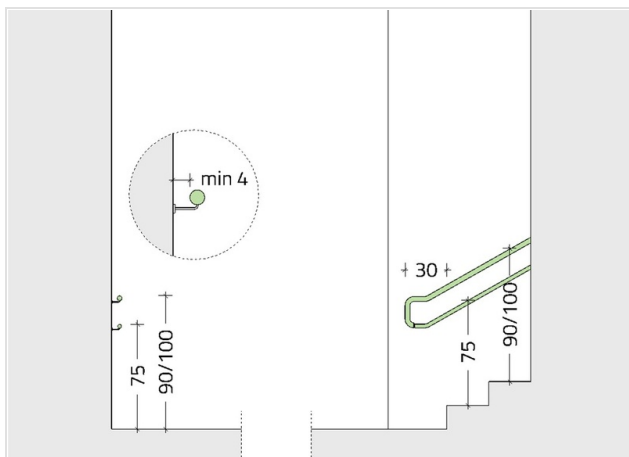

PS2252
Posa di doppio corrimano

Installazione di doppio corrimano, di cui uno ad altezza compresa tra 90 e 100 cm e l'altro all'altezza di 75 cm necessario in contesti in cui son presenti bambini, posti su entrambi i lati della rampa, mediante ancoraggio a muro adiacente alla scala, o su parapetto esistente o nuovo. Il corrimano dovrà essere prolungato di 30 cm oltre il primo e l'ultimo gradino in corrispondenza delle interruzioni della scala in conformità con quanto disposto al punto 8.1.10 del D.M. 236/1989.

STIMA DEL COSTO
 Costo compreso nella soluzione relativa alla realizzazione della rampa **0 €**

PEBA COMUNE DI SAN GIORGIO DI NOGARO (UD) > EDIFICI > SCUOLA PRIMARIA "GIUSEPPE ELLERO" > PIANO TERRA

Rilevatore **0181**

Data Rilievo **09 Settembre 2025**

Ultimo aggiornamento scheda: 21 Ottobre 2025

Indirizzo

Università Castrense 14 - San
Giorgio di Nogaro (Udine)

LIV.
di priorità

3

ID Scheda

00FF9-00327

RILIEVO STATO DI FATTO

EDIFICIO

PERCORSO VERTICALE - SCALA



Assenza contrasto cromatico	Si	
Dimensioni	X --	Y --
Materiale	Cemento	
Note relative al rilievo	--	

LINK ALTRE CRITICITÀ

00FF9-00325	LIV. 3	Dislivello raccordato solo da gradini Percorso orizzontale Università Castrense 14 - San Giorgio di Nogaro (Udine)	Costo stimato 7070 €
00FF9-00326	LIV. 3	Assenza Corrimano Università Castrense 14 - San Giorgio di Nogaro (Udine)	Costo stimato --

IPOTESI DI SOLUZIONE

pianta

min 120

min 120

30 20

min 120

fascia antisdruciuolo con contrasto cromatico

min 120

min 120

battiscopa con contrasto cromatico

somma 2 alzate e 1 pedata compresa tra 62 e 64 cm

min 30

sezione

PS2286
Posa marca gradino

Posa marca gradino mediante applicazione di nastro adesivo antiscivolo della larghezza pari a 5 cm e di colore contrastante cromaticamente rispetto a quello della pedata, applicato alla distanza di 3 cm dal bordo del gradino.

STIMA DEL COSTO
Posa marca gradino

50 €

PEBA COMUNE DI SAN GIORGIO DI NOGARO (UD) > EDIFICI > SCUOLA PRIMARIA "GIUSEPPE ELLERO" > PIANO TERRA

Rilevatore **0181**

Data Rilievo **09 Settembre 2025**

Ultimo aggiornamento scheda: 21 Ottobre 2025

Indirizzo

Università Castrense 14 - San
Giorgio di Nogaro (Udine)

LIV.
di priorità

2

ID Scheda

00FF9-00328

RILIEVO STATO DI FATTO

EDIFICIO

PERCORSO VERTICALE - SCALA

CORRIMANO



Assenza	Si
Dimensioni	X -- Y --
Materiale	--
Note relative al rilievo 2 gradini da 31	

LINK ALTRE CRITICITÀ

00FF9-00329

LIV.
2

Dislivello raccordato solo da gradini Percorso orizzontale

Università Castrense 14 - San Giorgio di Nogaro (Udine)

Costo stimato

13845 €

IPOTESI DI SOLUZIONE

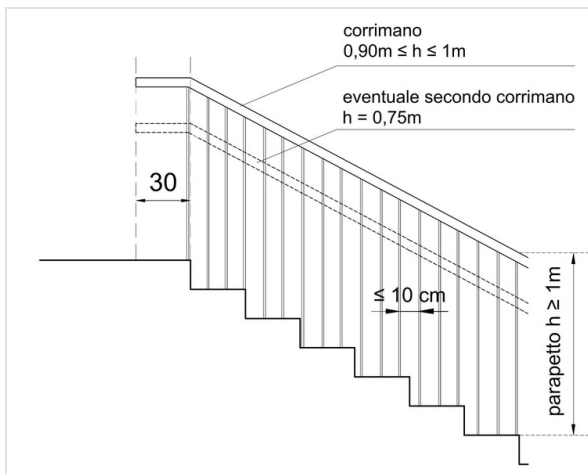

PS2251

Posa di doppio corrimano

Installazione di doppio corrimano, di cui uno ad altezza compresa tra 90 e 100 cm e l'altro all'altezza di 75 cm necessario in contesti in cui son presenti bambini, posti su entrambi i lati della rampa, mediante ancoraggio a muro adiacente alla scala, o su parapetto esistente o nuovo. Il corrimano dovrà essere prolungato di 30 cm oltre il primo e l'ultimo gradino in corrispondenza delle interruzioni della scala in conformità con quanto disposto al punto 8.1.10 del D.M. 236/1989.

STIMA DEL COSTO

Posa corrimano in acciaio

200 €

PEBA COMUNE DI SAN GIORGIO DI NOGARO (UD) > EDIFICI > SCUOLA PRIMARIA "GIUSEPPE ELLERO" > PIANO TERRA

Rilevatore **0181**
 Data Rilievo **09 Settembre 2025**
 Ultimo aggiornamento scheda: 14 Gennaio 2026

Indirizzo
**Università Castrense 14 - San
 Giorgio di Nogaro (Udine)**

LIV.
 di priorità
2

ID Scheda
00FF9-00329

RILIEVO STATO DI FATTO

EDIFICIO

PERCORSO ORIZZONTALE



Dislivello raccordato solo da gradini	Sì	
Dimensioni	X --	Y --
Materiale	Pietra	
Note relative al rilievo	Dislivello 47 cm	

LINK ALTRE CRITICITÀ

00FF9-00328

LIV.
2

Assenza Corrimano
 Università Castrense 14 - San Giorgio di Nogaro (Udine)

Costo stimato
200 €

IPOTESI DI SOLUZIONE

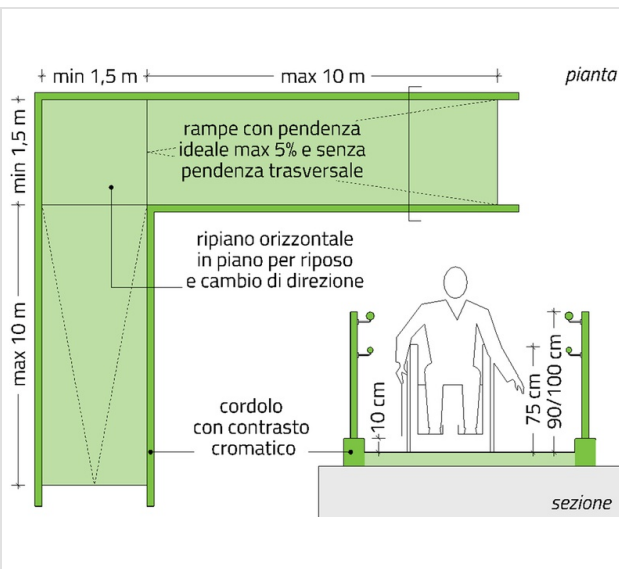

PS2288 (modificato)
Realizzazione rampa di raccordo

Realizzazione nuova rampa di raccordo avente una pendenza longitudinale non superiore all'8%, priva di pendenza trasversale, dotata di cordolo laterale contrastante cromaticamente con la pavimentazione della rampa, nonché di parapetto e corrimani posti all'altezza di 90/100 cm e 75 cm su entrambi i lati. È consigliabile realizzare la nuova rampa con larghezza pari ad almeno 150 cm (min. 90 cm). Nel caso si rendesse necessaria la realizzazione di ripiani orizzontali per l'interruzione della pendenza ogni 10 m o per il cambio di direzione dovranno essere rispettate le dimensioni minime indicate al punto 8.1.11 del D.M. 236/1989. Nel presente caso occorrerà altresì tenere in considerazione l'adeguatezza dello spazio antistante la porta valutandone eventualmente il cambio di tipologia qualora l'apertura dell'anta sia in conflitto con lo spazio di manovra.

STIMA DEL COSTO
 Demolizione marciapiede in cls ; Scavo di sbancamento ; **13.845**
 Realizzazione di rampa in cls armato e pavimentazione in
 cls ; Posa corrimano e parapetto ; Sostituzione serramento
 con maniglione antipanico **€**

PEBA COMUNE DI SAN GIORGIO DI NOGARO (UD) > EDIFICI > SCUOLA PRIMARIA "GIUSEPPE ELLERO" > PIANO TERRA

Rilevatore **0181**
 Data Rilievo **09 Settembre 2025**
 Ultimo aggiornamento scheda: 14 Gennaio 2026

Indirizzo
**Università Castrense 14 - San
 Giorgio di Nogaro (Udine)**

LIV.
 di priorità
1

ID Scheda
00FF9-00330

RILIEVO STATO DI FATTO

EDIFICIO PERCORSO ORIZZONTALE



Dislivello raccordato solo da gradini	Si	
Dimensioni	X --	Y --
Materiale	Pietra	
Note relative al rilievo	Dislivello 48.5 cm	

LINK ALTRE CRITICITÀ

00FF9-00331	LIV. 2	Assenza Corrimano Università Castrense 14 - San Giorgio di Nogaro (Udine)	Costo stimato 330 €
00FF9-00333	LIV. 3	Sconnessioni Pavimentazione Università Castrense 14 - San Giorgio di Nogaro (Udine)	Costo stimato 330 €

IPOTESI DI SOLUZIONE

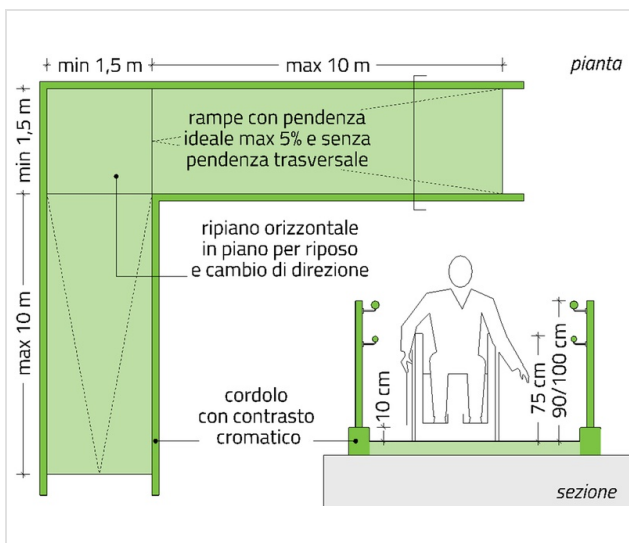

PS2288 (modificato)
 Realizzazione rampa di raccordo

Realizzazione nuova rampa di raccordo avente una pendenza longitudinale non superiore all'8%, priva di pendenza trasversale, dotata di cordolo laterale contrastante cromaticamente con la pavimentazione della rampa, nonché di parapetto e corrimani posti all'altezza di 90/100 cm e 75 cm su entrambi i lati. È consigliabile realizzare la nuova rampa con larghezza pari ad almeno 150 cm (min. 90 cm). Nel caso si rendesse necessaria la realizzazione di ripiani orizzontali per l'interruzione della pendenza ogni 10 m o per il cambio di direzione dovranno essere rispettate le dimensioni minime indicate al punto 8.1.11 del D.M. 236/1989. Nel presente caso occorrerà altresì tenere in considerazione l'adeguatezza dello spazio antistante la porta valutandone eventualmente il cambio di tipologia qualora l'apertura dell'anta sia in conflitto con lo spazio di manovra.

STIMA DEL COSTO
 Demolizione marciapiede in cls ; Scavo di sbancamento ; **8.475**
 Installazione parapetto dotato di doppio corrimano ;
 Realizzazione rampa in cls armato con pavimentazione in cls con finitura antisdrucchiolo **€**



Rilevatore **0181**
 Data Rilievo **09 Settembre 2025**
 Ultimo aggiornamento scheda: 14 Gennaio 2026

Indirizzo
**Università Castrense 14 - San
 Giorgio di Nogaro (Udine)**

LIV.
 di priorità
2

ID Scheda
00FF9-00331

RILIEVO STATO DI FATTO

<div style="display: flex; justify-content: space-around;"> EDIFICIO PERCORSO VERTICALE - SCALA CORRIMANO </div>		
		Assenza Si
		Dimensioni X -- Y --
Materiale Pietra		
Note relative al rilievo 2 pedate da 32 cm		

LINK ALTRE CRITICITÀ

00FF9-00330	LIV. 1	Dislivello raccordato solo da gradini Percorso orizzontale Università Castrense 14 - San Giorgio di Nogaro (Udine)	Costo stimato 8475 €
00FF9-00333	LIV. 3	Sconnessioni Pavimentazione Università Castrense 14 - San Giorgio di Nogaro (Udine)	Costo stimato 330 €

IPOTESI DI SOLUZIONE

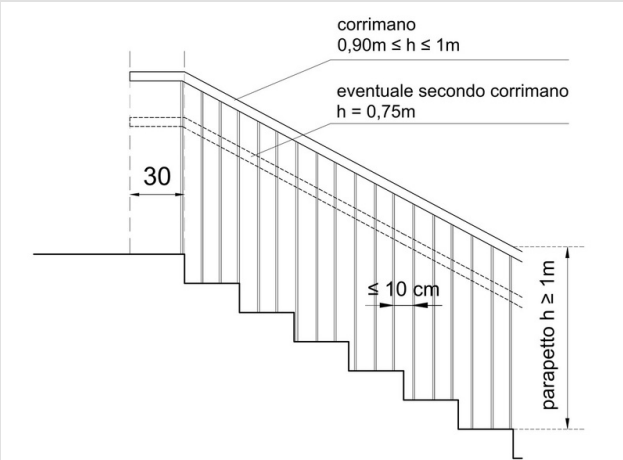
	<p>PS2251 Posa di doppio corrimano</p> <p>Installazione di doppio corrimano, di cui uno ad altezza compresa tra 90 e 100 cm e l'altro all'altezza di 75 cm necessario in contesti in cui son presenti bambini, posti su entrambi i lati della rampa, mediante ancoraggio a muro adiacente alla scala, o su parapetto esistente o nuovo. Il corrimano dovrà essere prolungato di 30 cm oltre il primo e l'ultimo gradino in corrispondenza delle interruzioni della scala in conformità con quanto disposto al punto 8.1.10 del D.M. 236/1989.</p>
	<p>STIMA DEL COSTO Posa corrimano su struttura autonoma 330 €</p>

PEBA COMUNE DI SAN GIORGIO DI NOGARO (UD) > EDIFICI > SCUOLA PRIMARIA "GIUSEPPE ELLERO" > PIANO TERRA

Rilevatore **0181**
 Data Rilievo **09 Settembre 2025**
 Ultimo aggiornamento scheda: 21 Ottobre 2025

Indirizzo
**Università Castrense 14 - San
 Giorgio di Nogaro (Udine)**

LIV.
 di priorità
3

ID Scheda
00FF9-00333

RILIEVO STATO DI FATTO

EDIFICIO

PERCORSO VERTICALE - SCALA

PAVIMENTAZIONE



Sconnessioni	Si	
Dimensioni	X 120,00 cm	Y 160,00 cm
Materiale	Pietra	
Note relative al rilievo	--	

LINK ALTRE CRITICITÀ

00FF9-00330	LIV. 1	Dislivello raccordato solo da gradini Percorso orizzontale Università Castrense 14 - San Giorgio di Nogaro (Udine)	Costo stimato 8475 €
00FF9-00331	LIV. 2	Assenza Corrimano Università Castrense 14 - San Giorgio di Nogaro (Udine)	Costo stimato 330 €

IPOTESI DI SOLUZIONE

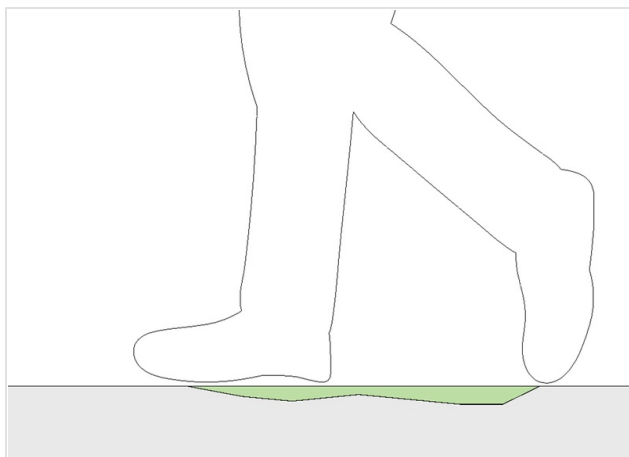

P0166
Riparazione puntuale
 Demolizione del tratto di pavimentazione con sconnessioni e/o avvallamenti, rifacimento del sottofondo, ripristino della pavimentazione mediante l'utilizzo del medesimo materiale. Pendenza trasversale massima dell'1% per lo scolo delle acque meteoriche.

STIMA DEL COSTO
 Demolizione pavimentazione in pietra ; Realizzazione nuova
 pavimentazione in pietra **330 €**

Rilevatore **0181**

Data Rilievo **09 Settembre 2025**

Ultimo aggiornamento scheda: 14 Gennaio 2026

Indirizzo

Università Castrense 14 - San
Giorgio di Nogaro (Udine)

LIV.
di priorità

3

ID Scheda

00FF9-00334

RILIEVO STATO DI FATTO

EDIFICIO

SERVIZIO IGIENICO



Assenza	Si	
Dimensioni	X --	Y --
Materiale	--	

Note relative al rilievo

Spogliatoi e relativi blocchi w.c. dismessi e utilizzati come area magazzino

LINK ALTRE CRITICITÀ

Nessuna criticità collegata

IPOTESI DI SOLUZIONE



PS2571

Intervento non economicamente vantaggioso

Considerando le condizioni di contesto o di uso, si ritiene che l'intervento di soluzione non sia economicamente vantaggioso alla luce del beneficio ottenibile.

STIMA DEL COSTO

0 €

PEBA COMUNE DI SAN GIORGIO DI NOGARO (UD) > EDIFICI > SCUOLA PRIMARIA "GIUSEPPE ELLERO" > PIANO TERRA

Rilevatore **0181**
 Data Rilievo **09 Settembre 2025**
 Ultimo aggiornamento scheda: 14 Gennaio 2026

Indirizzo
**Università Castrense 14 - San
 Giorgio di Nogaro (Udine)**

LIV.
 di priorità
2

ID Scheda
00FF9-00335

RILIEVO STATO DI FATTO

EDIFICIO PERCORSO VERTICALE - SCALA **CORRIMANO**



Assenza	Si
Dimensioni	X -- Y --
Materiale	--
Note relative al rilievo 2 pedate da 32 cm	

LINK ALTRE CRITICITÀ

00FF9-00336	LIV. 3	Assenza contrasto cromatico Percorso verticale - Scala Università Castrense 14 - San Giorgio di Nogaro (Udine)	Costo stimato 110 €
00FF9-00337	LIV. 1	Dislivello raccordato solo da gradini Percorso orizzontale Università Castrense 14 - San Giorgio di Nogaro (Udine)	Costo stimato 13800 €

IPOSTESI DI SOLUZIONE

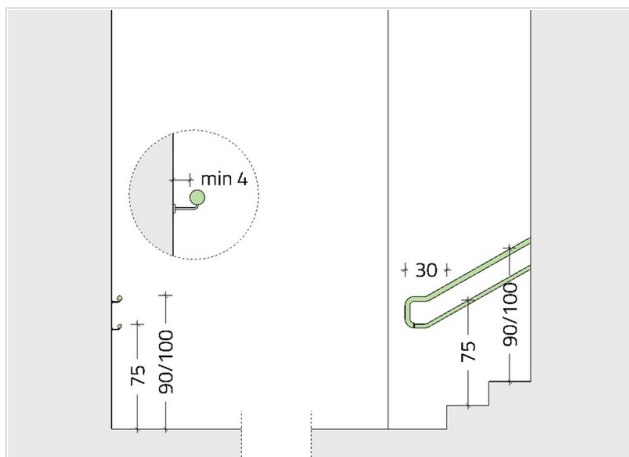

PS2252
Posa di doppio corrimano

Installazione di doppio corrimano, di cui uno ad altezza compresa tra 90 e 100 cm e l'altro all'altezza di 75 cm necessario in contesti in cui son presenti bambini, posti su entrambi i lati della rampa, mediante ancoraggio a muro adiacente alla scala, o su parapetto esistente o nuovo. Il corrimano dovrà essere prolungato di 30 cm oltre il primo e l'ultimo gradino in corrispondenza delle interruzioni della scala in conformità con quanto disposto al punto 8.1.10 del D.M. 236/1989.

STIMA DEL COSTO
 Posa corrimano in metallo

185 €

PEBA COMUNE DI SAN GIORGIO DI NOGARO (UD) > EDIFICI > SCUOLA PRIMARIA "GIUSEPPE ELLERO" > PIANO TERRA

Rilevatore **0181**

Data Rilievo **09 Settembre 2025**

Ultimo aggiornamento scheda: 14 Gennaio 2026

Indirizzo

Università Castrense 14 - San
Giorgio di Nogaro (Udine)

LIV.
di priorità

3

ID Scheda

00FF9-00336

RILIEVO STATO DI FATTO

EDIFICIO

PERCORSO VERTICALE - SCALA



Assenza contrasto cromatico	Si	
Dimensioni	X --	Y --
Materiale	Cemento	
Note relative al rilievo	--	

LINK ALTRE CRITICITÀ

00FF9-00335	LIV. 2	Assenza Corrimano Università Castrense 14 - San Giorgio di Nogaro (Udine)	Costo stimato 185 €
00FF9-00337	LIV. 1	Dislivello raccordato solo da gradini Percorso orizzontale Università Castrense 14 - San Giorgio di Nogaro (Udine)	Costo stimato 13800 €

IPOTESI DI SOLUZIONE

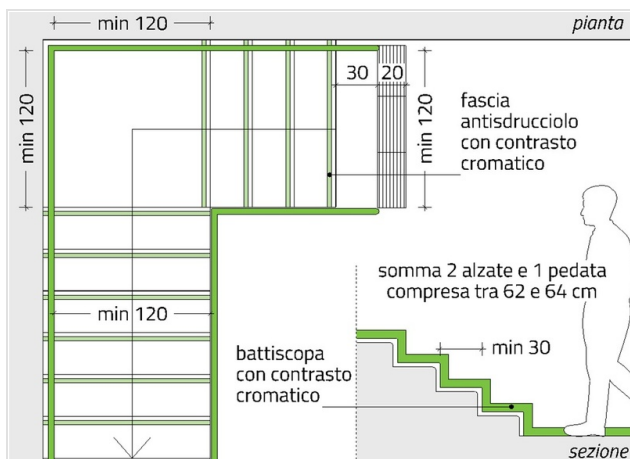

PS2286

Posa marca gradino

Posa marca gradino mediante applicazione di nastro adesivo antiscivolo della larghezza pari a 5 cm e di colore contrastante cromaticamente rispetto a quello della pedata, applicato alla distanza di 3 cm dal bordo del gradino.

STIMA DEL COSTO
Posa marca gradino

110 €

Rilevatore **0181**
 Data Rilievo **09 Settembre 2025**
 Ultimo aggiornamento scheda: 14 Gennaio 2026

Indirizzo
**Università Castrense 14 - San
 Giorgio di Nogaro (Udine)**

LIV.
 di priorità
1

ID Scheda
00FF9-00337

RILIEVO STATO DI FATTO

EDIFICIO
PERCORSO ORIZZONTALE





Dislivello raccordato solo da gradini	Si	
Dimensioni	X --	Y --
Materiale	Cemento	
Note relative al rilievo Dislivello 49 cm		

LINK ALTRE CRITICITÀ

1 00FF9-00335	LIV. 2	Assenza Corrimano Università Castrense 14 - San Giorgio di Nogaro (Udine)	Costo stimato 185 €
1 00FF9-00336	LIV. 3	Assenza contrasto cromatico Percorso verticale - Scala Università Castrense 14 - San Giorgio di Nogaro (Udine)	Costo stimato 110 €

IPOTESI DI SOLUZIONE

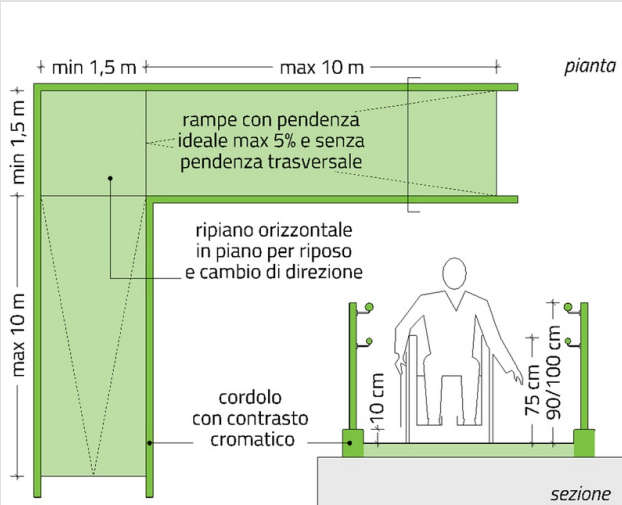

PS2288 (modificato)
Realizzazione rampa di raccordo

Realizzazione nuova rampa di raccordo avente una pendenza longitudinale non superiore all'8%, priva di pendenza trasversale, dotata di cordolo laterale contrastante cromaticamente con la pavimentazione della rampa, nonché di parapetto e corrimani posti all'altezza di 90/100 cm e 75 cm su entrambi i lati. È consigliabile realizzare la nuova rampa con larghezza pari ad almeno 150 cm (min. 90 cm). Nel caso si rendesse necessaria la realizzazione di ripiani orizzontali per l'interruzione della pendenza ogni 10 m o per il cambio di direzione dovranno essere rispettate le dimensioni minime indicate al punto 8.1.11 del D.M. 236/1989. Nel presente caso occorrerà altresì tenere in considerazione l'adeguatezza dello spazio antistante la porta valutandone eventualmente il cambio di tipologia qualora l'apertura dell'anta sia in conflitto con lo spazio di manovra.

STIMA DEL COSTO
 Demolizione marciapiede in cls ; Scavo di sbancamento ;
 Realizzazione rampa in cls armato con pavimentazione in
 cls con finitura antisdrucchiolo ; Sostituzione porta a due
 ante in alluminio dotata di maniglione antipanico ;
 Installazione parapetto dotato di doppio corrimano

13.800
€

PEBA COMUNE DI SAN GIORGIO DI NOGARO (UD) > EDIFICI > SCUOLA PRIMARIA "GIUSEPPE ELLERO" > PIANO TERRA

Rilevatore **0181**

Data Rilievo **09 Settembre 2025**

Ultimo aggiornamento scheda: 21 Ottobre 2025

Indirizzo

Università Castrense 14 - San
Giorgio di Nogaro (Udine)

LIV.
di priorità

2

ID Scheda

00FF9-00338

RILIEVO STATO DI FATTO

PERTINENZE DELL'EDIFICIO

SPAZIO ESTERNO

ITINERARIO PEDONALE

PERCORSO PEDONALE

PAVIMENTAZIONE



Sconnessioni	Si
Dimensioni	X 180,00 cm Y --
Materiale	Cemento
Note relative al rilievo	--

LINK ALTRE CRITICITÀ

00FF9-00339	LIV. 2	Pendenza trasversale Percorso pedonale Università Castrense 14 - San Giorgio di Nogaro (Udine)	Costo stimato 810 €
00FF9-00341	LIV. 3	Sconnessioni Pavimentazione Università Castrense 14 - San Giorgio di Nogaro (Udine)	Costo stimato --
00FF9-00340	LIV. 3	Sconnessioni Pavimentazione Università Castrense 14 - San Giorgio di Nogaro (Udine)	Costo stimato --

IPOTESI DI SOLUZIONE

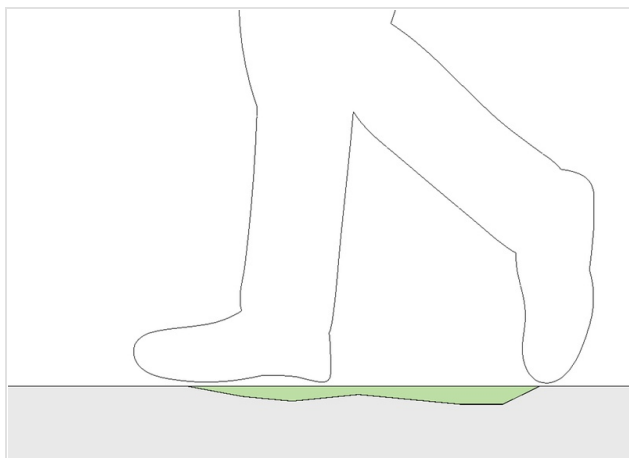

P0688 (modificato)
Riparazione puntuale

Demolizione del tratto di pavimentazione con sconnessioni e/o avvallamenti, rifacimento del sottofondo, ripristino della pavimentazione mediante l'utilizzo del medesimo materiale. Pendenza trasversale massima dell'1% per lo scolo delle acque meteoriche.

STIMA DEL COSTO
Costo compreso nella soluzione relativa all'eliminazione della pendenza trasversale

0
€

PEBA COMUNE DI SAN GIORGIO DI NOGARO (UD) > EDIFICI > SCUOLA PRIMARIA "GIUSEPPE ELLERO" > PIANO TERRA

Rilevatore **0181**

Data Rilievo **09 Settembre 2025**

Ultimo aggiornamento scheda: 02 Marzo 2026

Indirizzo

Università Castrense 14 - San
Giorgio di Nogaro (Udine)

LIV.
di priorità

2

ID Scheda

00FF9-00339

RILIEVO STATO DI FATTO

PERTINENZE DELL'EDIFICIO

SPAZIO ESTERNO

ITINERARIO PEDONALE

PERCORSO PEDONALE



Pendenza trasversale	9	≤ 1%
Dimensioni	X 130,00 cm	Y 775,00 cm
Materiale	Cemento	
Note relative al rilievo	--	

LINK ALTRE CRITICITÀ

00FF9-00338	LIV. 2	Sconnessioni Pavimentazione Università Castrense 14 - San Giorgio di Nogaro (Udine)	Costo stimato --	●
00FF9-00340	LIV. 3	Sconnessioni Pavimentazione Università Castrense 14 - San Giorgio di Nogaro (Udine)	Costo stimato --	●
00FF9-00341	LIV. 3	Sconnessioni Pavimentazione Università Castrense 14 - San Giorgio di Nogaro (Udine)	Costo stimato --	●

IPOTESI DI SOLUZIONE

<p>pendenza trasversale max 1%</p> <p>esempio: pendenza trasversale 4% con rischio ribaltamento</p>	<p>PS2270 Demolizione del marciapiede e ricostruzione</p> <p>Demolizione rampe esistenti e realizzazione nuovo tratto di marciapiede, alla stessa quota dell'accesso, con pendenza trasversale massima dell'1% finalizzata allo scolo delle acque meteoriche.</p> <p>STIMA DEL COSTO Demolizione pavimentazione in cls ; Scavo di sbancamento ; Realizzazione nuova pavimentazione in cls ; Posa rete elettrosaldata</p> <p style="text-align: right;">810 €</p>
---	--

PEBA COMUNE DI SAN GIORGIO DI NOGARO (UD) > EDIFICI > SCUOLA PRIMARIA "GIUSEPPE ELLERO" > PIANO TERRA

Rilevatore **0181**

Data Rilievo **09 Settembre 2025**

Ultimo aggiornamento scheda: 14 Gennaio 2026

Indirizzo

Università Castrense 14 - San
Giorgio di Nogaro (Udine)

LIV.
di priorità

3

ID Scheda

00FF9-00340

RILIEVO STATO DI FATTO

PERTINENZE DELL'EDIFICIO

SPAZIO ESTERNO

ITINERARIO PEDONALE

PERCORSO PEDONALE

PAVIMENTAZIONE



Sconnessioni	Si	
Dimensioni	X 130,00 cm	Y 180,00 cm
Materiale	Cemento	
Note relative al rilievo	--	

LINK ALTRE CRITICITÀ

00FF9-00339	LIV. 2	Pendenza trasversale Percorso pedonale Università Castrense 14 - San Giorgio di Nogaro (Udine)	Costo stimato 810 €	●
00FF9-00341	LIV. 3	Sconnessioni Pavimentazione Università Castrense 14 - San Giorgio di Nogaro (Udine)	Costo stimato --	●
00FF9-00338	LIV. 2	Sconnessioni Pavimentazione Università Castrense 14 - San Giorgio di Nogaro (Udine)	Costo stimato --	●

IPOTESI DI SOLUZIONE

	<p>P0688 (modificato) Riparazione puntuale</p> <p>Demolizione del tratto di marciapiede con sconnessioni e/o avvallamenti, rifacimento del sottofondo, ripristino della pavimentazione mediante l'utilizzo del medesimo materiale. Pendenza trasversale massima dell'1% per lo scolo delle acque meteoriche.</p>
	<p>STIMA DEL COSTO Costo compreso nella soluzione relativa all'eliminazione della pendenza trasversale</p> <p style="text-align: right;">0 €</p>

Rilevatore **0181**
 Data Rilievo **09 Settembre 2025**
 Ultimo aggiornamento scheda: 14 Gennaio 2026

Indirizzo
**Università Castrense 14 - San
 Giorgio di Nogaro (Udine)**

LIV.
 di priorità
3

ID Scheda
00FF9-00341

RILIEVO STATO DI FATTO

PERTINENZE DELL'EDIFICIO SPAZIO ESTERNO ITINERARIO PEDONALE PERCORSO PEDONALE PAVIMENTAZIONE			
 	Sconnessioni	Si	
	Dimensioni	X 130,00 cm	Y 280,00 cm
	Materiale	Cemento	
	Note relative al rilievo	--	

LINK ALTRE CRITICITÀ

00FF9-00340	LIV. 3	Sconnessioni Pavimentazione Università Castrense 14 - San Giorgio di Nogaro (Udine)	Costo stimato --
00FF9-00339	LIV. 2	Pendenza trasversale Percorso pedonale Università Castrense 14 - San Giorgio di Nogaro (Udine)	Costo stimato 810 €
00FF9-00338	LIV. 2	Sconnessioni Pavimentazione Università Castrense 14 - San Giorgio di Nogaro (Udine)	Costo stimato --

IPOTESI DI SOLUZIONE

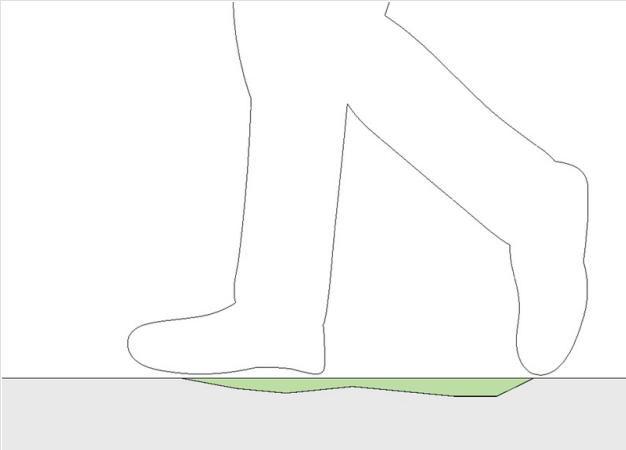
	<p>PS2575 Demolizione e rifacimento porzione di marciapiede</p> <p>Demolizione del tratto di marciapiede con sconnessioni e/o avvallamenti, rifacimento del sottofondo, ripristino della pavimentazione mediante l'utilizzo del medesimo materiale, ed eventuale adeguamento altimetrico dei pozzetti presenti sul percorso. Pendenza trasversale massima dell'1% per lo scolo delle acque meteoriche.</p>
	<p>STIMA DEL COSTO Costo compreso nella soluzione relativa all'eliminazione della pendenza trasversale</p> <p style="text-align: right;">0 €</p>

PEBA COMUNE DI SAN GIORGIO DI NOGARO (UD) > EDIFICI > SCUOLA PRIMARIA "GIUSEPPE ELLERO" > PIANO TERRA

Rilevatore **0181**

Data Rilievo **09 Settembre 2025**

Ultimo aggiornamento scheda: 14 Gennaio 2026

Indirizzo

Università Castrense 14 - San
Giorgio di Nogaro (Udine)

LIV.
di priorità

3

ID Scheda

00FF9-00342

RILIEVO STATO DI FATTO

PERTINENZE DELL'EDIFICIO

SPAZIO ESTERNO

ITINERARIO PEDONALE

PERCORSO PEDONALE



Pendenza trasversale	4	≤ 1%
Dimensioni	X 130,00 cm	Y 570,00 cm
Materiale	Cemento	
Note relative al rilievo	--	

LINK ALTRE CRITICITÀ

00FF9-00343	LIV. 2	Sconnessioni Pavimentazione Università Castrense 14 - San Giorgio di Nogaro (Udine)	Costo stimato --	●
00FF9-00344	LIV. 2	Sconnessioni Pavimentazione Università Castrense 14 - San Giorgio di Nogaro (Udine)	Costo stimato --	●

IPOTESI DI SOLUZIONE

<p>pendenza trasversale max 1%</p> <p>esempio: pendenza trasversale 4% con rischio ribaltamento</p>	<p>PS2270 Demolizione del marciapiede e ricostruzione</p> <p>Demolizione rampe esistenti e realizzazione nuovo tratto di marciapiede, alla stessa quota dell'accesso, con pendenza trasversale massima dell'1% finalizzata allo scolo delle acque meteoriche.</p> <hr/> <p>STIMA DEL COSTO Demolizione pavimentazione in cls ; Realizzazione nuova pavimentazione in cls ; Posa rete elettrosaldata</p> <p style="text-align: right;">575 €</p>
---	--

Rilevatore **0181**

Data Rilievo **09 Settembre 2025**

Ultimo aggiornamento scheda: 14 Gennaio 2026

Indirizzo

Università Castrense 14 - San
Giorgio di Nogaro (Udine)

LIV.
di priorità

2

ID Scheda

00FF9-00343

RILIEVO STATO DI FATTO

PERTINENZE DELL'EDIFICIO

SPAZIO ESTERNO

ITINERARIO PEDONALE

PERCORSO PEDONALE

PAVIMENTAZIONE



Sconnessioni	Si
Dimensioni	X 130,00 cm Y --
Materiale	Cemento
Note relative al rilievo	--

LINK ALTRE CRITICITÀ

00FF9-00342	LIV. 3	Pendenza trasversale Percorso pedonale Università Castrense 14 - San Giorgio di Nogaro (Udine)	Costo stimato 575 €
00FF9-00344	LIV. 2	Sconnessioni Pavimentazione Università Castrense 14 - San Giorgio di Nogaro (Udine)	Costo stimato --

IPOSTESI DI SOLUZIONE

	<p>PS2575 Demolizione e rifacimento porzione di marciapiede</p> <p>Demolizione del tratto di marciapiede con sconnessioni e/o avvallamenti, rifacimento del sottofondo, ripristino della pavimentazione mediante l'utilizzo del medesimo materiale, ed eventuale adeguamento altimetrico dei pozzetti presenti sul percorso. Pendenza trasversale massima dell'1% per lo scolo delle acque meteoriche.</p>
	<p>STIMA DEL COSTO Costo compreso nella soluzione relativa all'eliminazione della pendenza trasversale</p> <p style="text-align: right;">0 €</p>

Rilevatore **0181**

Data Rilievo **09 Settembre 2025**

Ultimo aggiornamento scheda: 14 Gennaio 2026

Indirizzo

Università Castrense 14 - San
Giorgio di Nogaro (Udine)

LIV.
di priorità

2

ID Scheda

00FF9-00344

RILIEVO STATO DI FATTO

PERTINENZE DELL'EDIFICIO

SPAZIO ESTERNO

ITINERARIO PEDONALE

PERCORSO PEDONALE

PAVIMENTAZIONE



Sconnessioni	Si	
Dimensioni	X 130,00 cm	Y 100,00 cm
Materiale	Cemento	
Note relative al rilievo	--	

LINK ALTRE CRITICITÀ

00FF9-00342	LIV. 3	Pendenza trasversale Percorso pedonale Università Castrense 14 - San Giorgio di Nogaro (Udine)	Costo stimato 575 €
00FF9-00343	LIV. 2	Sconnessioni Pavimentazione Università Castrense 14 - San Giorgio di Nogaro (Udine)	Costo stimato --

IPOSTESI DI SOLUZIONE

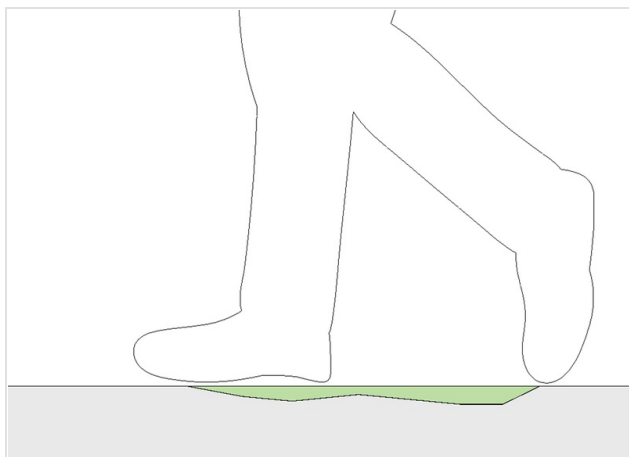

PS2575
Demolizione e rifacimento porzione di marciapiede

Demolizione del tratto di marciapiede con sconnessioni e/o avvallamenti, rifacimento del sottofondo, ripristino della pavimentazione mediante l'utilizzo del medesimo materiale, ed eventuale adeguamento altimetrico dei pozzetti presenti sul percorso. Pendenza trasversale massima dell'1% per lo scolo delle acque meteoriche.

STIMA DEL COSTO
Costo compreso nella soluzione relativa all'eliminazione della pendenza trasversale **0 €**

Rilevatore **0181**
 Data Rilievo **09 Settembre 2025**
 Ultimo aggiornamento scheda: 14 Gennaio 2026

Indirizzo
**Università Castrense 14 - San
 Giorgio di Nogaro (Udine)**

LIV.
 di priorità
3

ID Scheda
00FF9-00348

RILIEVO STATO DI FATTO

EDIFICIO
PERCORSO VERTICALE - ASCENSORE/PIATTAFORMA ELEVATRICE A CABINA CHIUSA
TERMINALE IMPIANTO





Altezza pulsanti bottoniera	90	110<A<140 cm
Dimensioni	X --	Y --
Materiale	--	
Note relative al rilievo	--	

LINK ALTRE CRITICITÀ

Nessuna criticità collegata

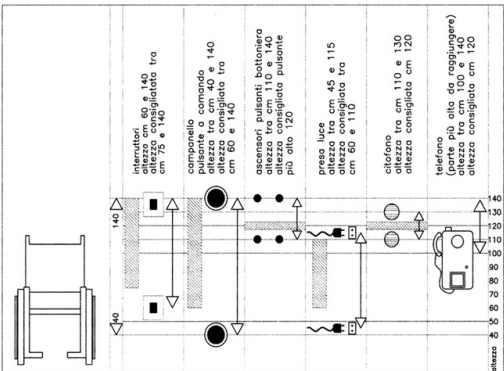
IPOTESI DI SOLUZIONE



PS2586
Spostamento dei pulsanti bottoniera esterna

Spostamento della bottoniera di chiamata dell'ascensore in modo che i pulsanti si trovino a un'altezza compresa tra 110 e 140 cm. I pulsanti avranno numeri e simboli a rilievo e scritte con traduzione in Braille. In adiacenza alla bottoniera verrà posta una placca per il riconoscimento del piano con caratteri Braille.

STIMA DEL COSTO
 Demolizione porzione muraria, spostamento bottoniera e ripristino muratura

400

€

Rilevatore **0181**

Data Rilievo **09 Settembre 2025**

Ultimo aggiornamento scheda: 02 Marzo 2026

Indirizzo

Università Castrense 14 - San
Giorgio di Nogaro (Udine)

LIV.
di priorità

2

ID Scheda

00FF9-00349

RILIEVO STATO DI FATTO

EDIFICIO

PERCORSO VERTICALE - ASCENSORE/PIATTAFORMA ELEVATRICE A CABINA CHIUSA

TERMINALE IMPIANTO



Ascensori e piattaforme
elevatrici - Assenza scritta in
Braille o in rilievo **Si**

Dimensioni **X -- Y --**

Materiale **--**

Note relative al rilievo
Bottoniere esterne piano terra e primo piano

LINK ALTRE CRITICITÀ

Nessuna criticità collegata

IPOTESI DI SOLUZIONE



PS2303
Sostituzione bottoniera esterna

Installazione bottoniera di comando ascensore avente numeri e simboli a rilievo e traduzione in caratteri Braille. La bottoniera dovrà essere installata ad un'altezza compresa tra 110 e 140 cm. In adiacenza alla bottoniera esterna dovrà essere posta una placca con caratteri Braille necessaria al riconoscimento del piano.

STIMA DEL COSTO
Sostituzione bottoniera

1.000 €

PEBA COMUNE DI SAN GIORGIO DI NOGARO (UD) > EDIFICI > SCUOLA PRIMARIA "GIUSEPPE ELLERO" > PIANO TERRA

Rilevatore **0181**

Data Rilievo **09 Settembre 2025**

Ultimo aggiornamento scheda: 02 Marzo 2026

Indirizzo

Università Castrense 14 - San
Giorgio di Nogaro (Udine)

LIV.
di priorità

2

ID Scheda

00FF9-00350

RILIEVO STATO DI FATTO

EDIFICIO

PERCORSO VERTICALE - SCALA

CORRIMANO



Non presente su entrambi i
lati

Si

Dimensioni

X --

Y --

Materiale

--

Note relative al rilievo

Corrimano assente sul lato muro

LINK ALTRE CRITICITÀ

00FF9-00701	LIV. 2	Secondo corrimano - Assenza Corrimano Università Castrense 14 - San Giorgio di Nogaro (Udine)	Costo stimato --
00FF9-00351	LIV. 3	Altezza Corrimano Università Castrense 14 - San Giorgio di Nogaro (Udine)	Costo stimato 640 €

IPOSTESI DI SOLUZIONE

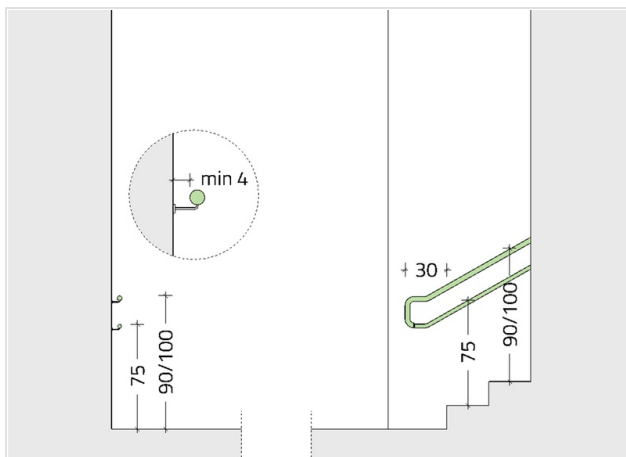

PS2587

Posa di doppio corrimano

Installazione di doppio corrimano, di cui uno ad altezza compresa tra 90 e 100 cm e l'altro all'altezza di 75 cm necessario in contesti in cui sono presenti bambini, posti sul lato della rampa attualmente sprovvisto, mediante ancoraggio a muro adiacente alla scala, o su parapetto esistente o nuovo. Il corrimano dovrà essere prolungato di 30 cm oltre il primo e l'ultimo gradino in corrispondenza delle interruzioni della scala in conformità con quanto disposto al punto 8.1.10 del D.M. 236/1989.

STIMA DEL COSTO

Installazione doppio corrimano in metallo

640 €

PEBA COMUNE DI SAN GIORGIO DI NOGARO (UD) > EDIFICI > SCUOLA PRIMARIA "GIUSEPPE ELLERO" > PIANO TERRA

Rilevatore **0181**
 Data Rilievo **09 Settembre 2025**
 Ultimo aggiornamento scheda: 15 Gennaio 2026

Indirizzo
**Università Castrense 14 - San
 Giorgio di Nogaro (Udine)**

LIV.
 di priorità
3

ID Scheda
00FF9-00351

RILIEVO STATO DI FATTO

EDIFICIO

PERCORSO VERTICALE - SCALA

CORRIMANO

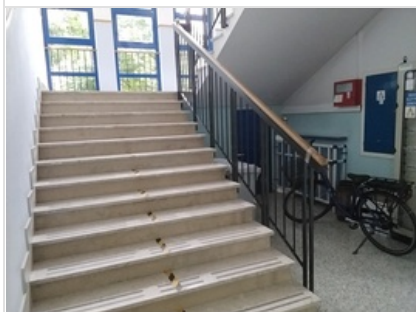

Altezza **105** 90<A<100
cm

Dimensioni **X --** Y --

Materiale **--**

Note relative al rilievo
Altezza corrimano non adeguata su lato parapetto

LINK ALTRE CRITICITÀ

00FF9-00701	LIV. 2	Secondo corrimano - Assenza Corrimano Università Castrense 14 - San Giorgio di Nogaro (Udine)	Costo stimato --
00FF9-00350	LIV. 2	Non presente su entrambi i lati Corrimano Università Castrense 14 - San Giorgio di Nogaro (Udine)	Costo stimato 640 €

IPOSTESI DI SOLUZIONE

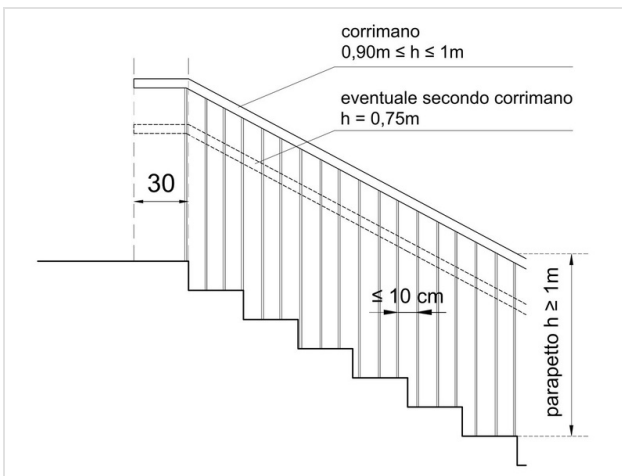

PS2604
Posa di doppio corrimano

Installazione di doppio corrimano, di cui uno ad altezza compresa tra 90 e 100 cm e l'altro all'altezza di 75 cm necessario in contesti in cui son presenti bambini, posti su entrambi i lati della rampa, mediante ancoraggio a muro adiacente alla scala, o su parapetto esistente o nuovo. Il corrimano dovrà essere prolungato di 30 cm oltre il primo e l'ultimo gradino in corrispondenza delle interruzioni della scala in conformità con quanto disposto al punto 8.1.10 del D.M. 236/1989.

STIMA DEL COSTO
 Installazione doppio corrimano

640 €

PEBA COMUNE DI SAN GIORGIO DI NOGARO (UD) > EDIFICI > SCUOLA PRIMARIA "GIUSEPPE ELLERO" > PIANO TERRA

Rilevatore **0181**

Data Rilievo **09 Settembre 2025**

Ultimo aggiornamento scheda: 02 Marzo 2026

Indirizzo

Università Castrense 14 - San
Giorgio di Nogaro (Udine)

LIV.
di priorità

2

ID Scheda

00FF9-00353

RILIEVO STATO DI FATTO

EDIFICIO

PERCORSO VERTICALE - SCALA

CORRIMANO

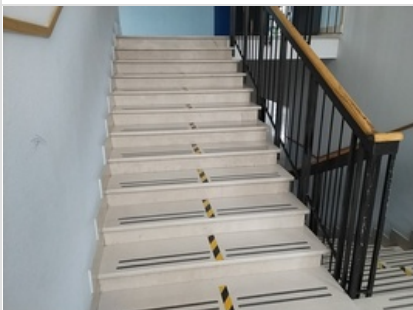

Non presente su entrambi i
lati

Si

Dimensioni

X --

Y --

Materiale

--

Note relative al rilievo

Corrimano assente sul lato muro

LINK ALTRE CRITICITÀ

00FF9-00354	LIV. 3	Altezza Corrimano Università Castrense 14 - San Giorgio di Nogaro (Udine)	Costo stimato 640 €
00FF9-00702	LIV. 2	Secondo corrimano - Assenza Corrimano Università Castrense 14 - San Giorgio di Nogaro (Udine)	Costo stimato --

IPOSTESI DI SOLUZIONE

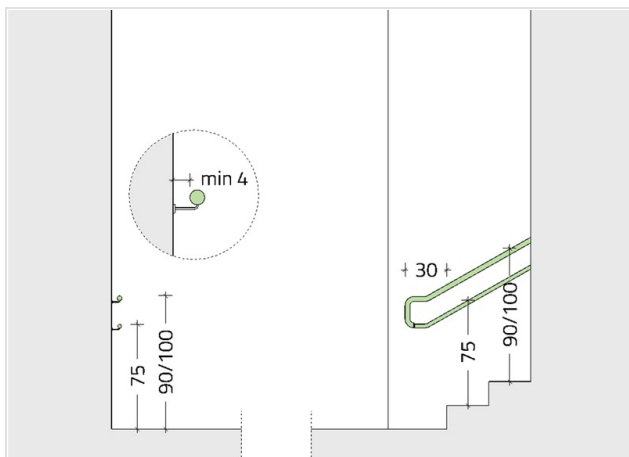

PS2587

Posa di doppio corrimano

Installazione di doppio corrimano, di cui uno ad altezza compresa tra 90 e 100 cm e l'altro all'altezza di 75 cm necessario in contesti in cui sono presenti bambini, posti sul lato della rampa attualmente sprovvisto, mediante ancoraggio a muro adiacente alla scala, o su parapetto esistente o nuovo. Il corrimano dovrà essere prolungato di 30 cm oltre il primo e l'ultimo gradino in corrispondenza delle interruzioni della scala in conformità con quanto disposto al punto 8.1.10 del D.M. 236/1989.

STIMA DEL COSTO

Installazione doppio corrimano in metallo

640 €

PEBA COMUNE DI SAN GIORGIO DI NOGARO (UD) > EDIFICI > SCUOLA PRIMARIA "GIUSEPPE ELLERO" > PIANO TERRA

Rilevatore **0181**

Data Rilievo **09 Settembre 2025**

Ultimo aggiornamento scheda: 15 Gennaio 2026

Indirizzo

Università Castrense 14 - San
Giorgio di Nogaro (Udine)

LIV.
di priorità

3

ID Scheda

00FF9-00354

RILIEVO STATO DI FATTO

EDIFICIO

PERCORSO VERTICALE - SCALA

CORRIMANO

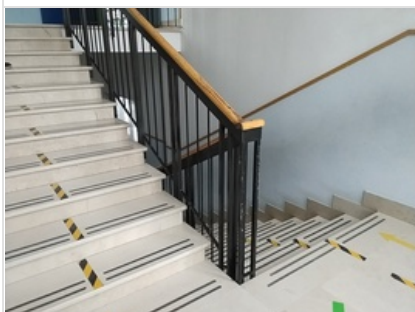

Altezza **105** 90<A<100
cm

Dimensioni **X --** Y --

Materiale **--**

Note relative al rilievo
Altezza corrimano non adeguata su lato parapetto

LINK ALTRE CRITICITÀ

00FF9-00353	LIV. 2	Non presente su entrambi i lati Corrimano Università Castrense 14 - San Giorgio di Nogaro (Udine)	Costo stimato 640 €
00FF9-00702	LIV. 2	Secondo corrimano - Assenza Corrimano Università Castrense 14 - San Giorgio di Nogaro (Udine)	Costo stimato --

IPOTESI DI SOLUZIONE

PS2532
Posa di corrimano

Installazione di corrimano, ad altezza compresa tra 90 e 100 cm, mediante ancoraggio a muro adiacente alla scala, o su parapetto esistente o nuovo. Il corrimano dovrà esser prolungato di 30 cm oltre il primo e l'ultimo gradino in corrispondenza delle interruzioni della scala in conformità con quanto disposto al punto 8.1.10 del D.M. 236/1989.

STIMA DEL COSTO
Installazione di doppio corrimano

640 €

PEBA COMUNE DI SAN GIORGIO DI NOGARO (UD) > EDIFICI > SCUOLA PRIMARIA "GIUSEPPE ELLERO" > PIANO TERRA

Rilevatore **0181**

Data Rilievo **12 Settembre 2025**

Ultimo aggiornamento scheda: 14 Gennaio 2026

Indirizzo

Università Castrense 14 - San
Giorgio di Nogaro (Udine)

LIV.
di priorità

3

ID Scheda

00FF9-00421

RILIEVO STATO DI FATTO

EDIFICIO

PERCORSO VERTICALE - SCALA



Assenza contrasto cromatico **Si**

Dimensioni **X -- Y --**

Materiale **Pietra**

Note relative al rilievo

--

LINK ALTRE CRITICITÀ

00FF9-00323

LIV.
2

Assenza Corrimano

Università Castrense 14 - San Giorgio di Nogaro (Udine)

Costo stimato

660 €

IPOTESI DI SOLUZIONE

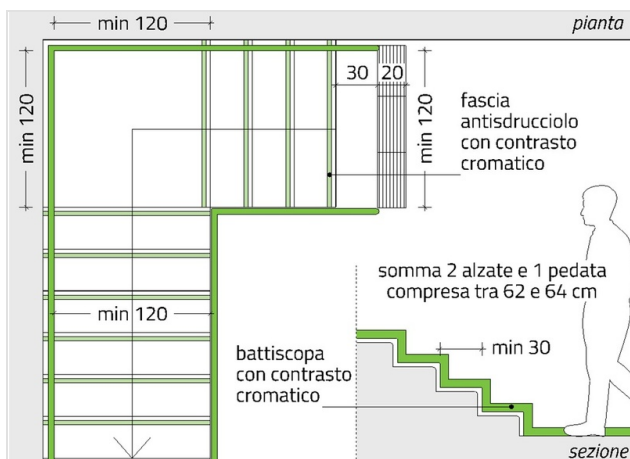

PS2286

Posa marca gradino

Posa marca gradino mediante applicazione di nastro adesivo antiscivolo della larghezza pari a 5 cm e di colore contrastante cromaticamente rispetto a quello della pedata, applicato alla distanza di 3 cm dal bordo del gradino.

STIMA DEL COSTO
Posa marca gradino

90 €

Rilevatore **0181**
 Data Rilievo **17 Settembre 2025**
 Ultimo aggiornamento scheda: 14 Gennaio 2026

Indirizzo
**Università Castrense 14 - San
 Giorgio di Nogaro (Udine)**

LIV.
 di priorità
3

ID Scheda
00FF9-00563

RILIEVO STATO DI FATTO

EDIFICIO

PERCORSO VERTICALE - SCALA



Assenza contrasto cromatico	Si
Dimensioni	X -- Y --
Materiale	--
Note relative al rilievo	--

LINK ALTRE CRITICITÀ

Nessuna criticità collegata

IPOTESI DI SOLUZIONE

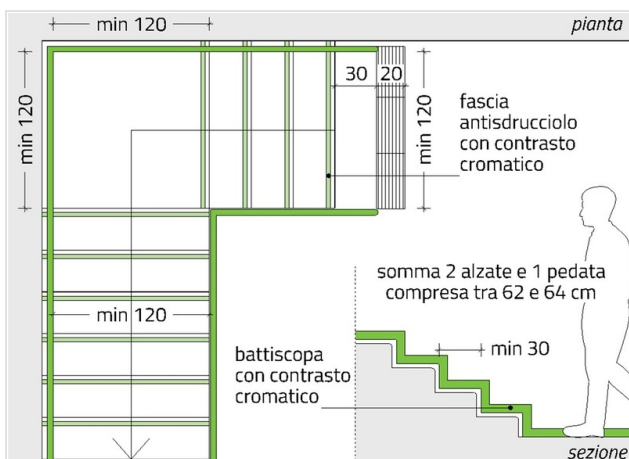

PS2286
Posa marca gradino
 Posa marca gradino mediante applicazione di nastro adesivo antiscivolo della larghezza pari a 5 cm e di colore contrastante cromaticamente rispetto a quello della pedata, applicato alla distanza di 3 cm dal bordo del gradino.

STIMA DEL COSTO
 Posa marca gradino **110 €**

PEBA COMUNE DI SAN GIORGIO DI NOGARO (UD) > EDIFICI > SCUOLA PRIMARIA "GIUSEPPE ELLERO" > PIANO TERRA

Rilevatore **0181**
 Data Rilievo **23 Settembre 2025**
 Ultimo aggiornamento scheda: 15 Gennaio 2026

Indirizzo
**Università Castrense 14 - San
 Giorgio di Nogaro (Udine)**

LIV.
 di priorità
2

ID Scheda
00FF9-00701

RILIEVO STATO DI FATTO

EDIFICIO

PERCORSO VERTICALE - SCALA

CORRIMANO

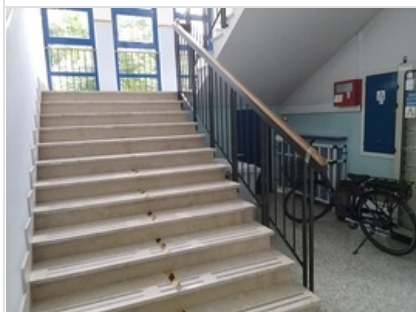

Secondo corrimano - Assenza **Si**

Dimensioni **X -- Y --**

Materiale **--**

Note relative al rilievo
Assenza di un secondo corrimano ad altezza ribassata su lato parapetto

LINK ALTRE CRITICITÀ

00FF9-00350	LIV. 2	Non presente su entrambi i lati Corrimano Università Castrense 14 - San Giorgio di Nogaro (Udine)	Costo stimato 640 €
00FF9-00351	LIV. 3	Altezza Corrimano Università Castrense 14 - San Giorgio di Nogaro (Udine)	Costo stimato 640 €

IPOSTESI DI SOLUZIONE

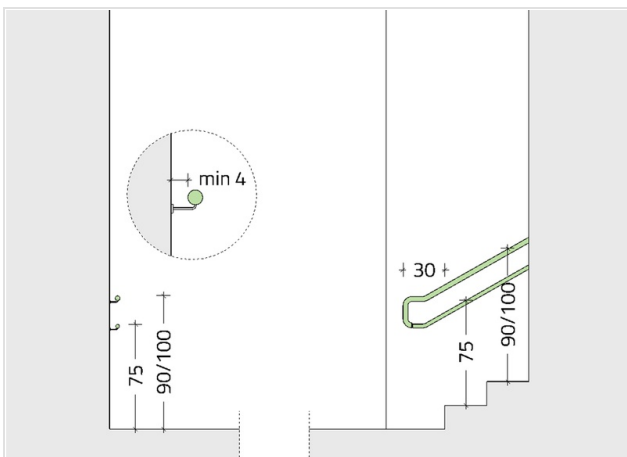

PS2588
Posa secondo corrimano con altezza pari a 75 cm

Installazione di secondo corrimano ad altezza pari a 75 cm necessario in contesti in cui son presenti bambini, mediante ancoraggio a muro adiacente alla scala, o su parapetto esistente o nuovo. Il corrimano dovrà essere prolungato di 30 cm oltre il primo e l'ultimo gradino in corrispondenza delle interruzioni della scala in conformità con quanto disposto al punto 8.1.10 del D.M. 236/1989.

STIMA DEL COSTO
 Costo compreso nella soluzione relativa all'adeguamento del corrimano lato parapetto **0 €**

PEBA COMUNE DI SAN GIORGIO DI NOGARO (UD) > EDIFICI > SCUOLA PRIMARIA "GIUSEPPE ELLERO" > PIANO TERRA

Rilevatore **0181**
 Data Rilievo **23 Settembre 2025**
 Ultimo aggiornamento scheda: 15 Gennaio 2026

Indirizzo
**Università Castrense 14 - San
 Giorgio di Nogaro (Udine)**

LIV.
 di priorità
2

ID Scheda
00FF9-00702

RILIEVO STATO DI FATTO

EDIFICIO

PERCORSO VERTICALE - SCALA

CORRIMANO

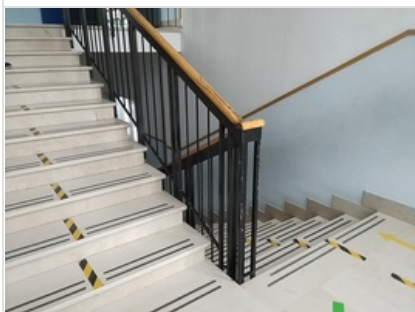

Secondo corrimano - Assenza **Si**

Dimensioni **X -- Y --**

Materiale **--**

Note relative al rilievo
Assenza di un secondo corrimano ad altezza ribassata su lato parapetto

LINK ALTRE CRITICITÀ

00FF9-00353	LIV. 2	Non presente su entrambi i lati Corrimano Università Castrense 14 - San Giorgio di Nogaro (Udine)	Costo stimato 640 €
00FF9-00354	LIV. 3	Altezza Corrimano Università Castrense 14 - San Giorgio di Nogaro (Udine)	Costo stimato 640 €

IPOSTESI DI SOLUZIONE

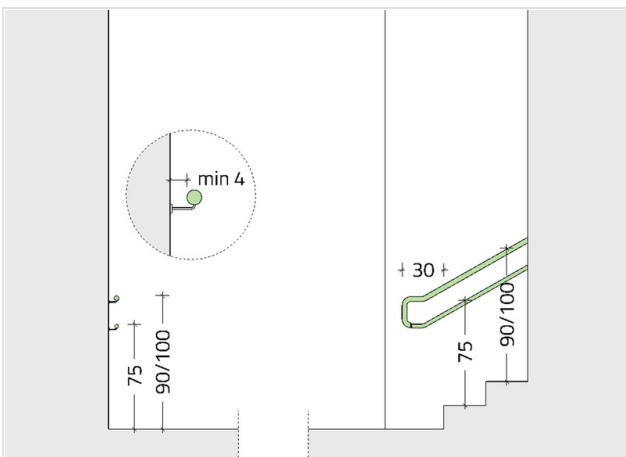

PS2588
Posa secondo corrimano con altezza pari a 75 cm

Installazione di secondo corrimano ad altezza pari a 75 cm necessario in contesti in cui son presenti bambini, mediante ancoraggio a muro adiacente alla scala, o su parapetto esistente o nuovo. Il corrimano dovrà essere prolungato di 30 cm oltre il primo e l'ultimo gradino in corrispondenza delle interruzioni della scala in conformità con quanto disposto al punto 8.1.10 del D.M. 236/1989.

STIMA DEL COSTO
 Costo compreso nella soluzione relativa all'adeguamento del corrimano sul parapetto **0 €**

PEBA COMUNE DI SAN GIORGIO DI NOGARO (UD) > EDIFICI > SCUOLA PRIMARIA "GIUSEPPE ELLERO" > PIANO TERRA

Rilevatore **0181**
 Data Rilievo **16 Ottobre 2025**
 Ultimo aggiornamento scheda: 16 Ottobre 2025

Indirizzo
**Università Castrense 14 - San
 Giorgio di Nogaro (Udine)**

LIV.
 di priorità
2

ID Scheda
00FF9-00954

RILIEVO STATO DI FATTO

EDIFICIO

PERCORSO VERTICALE - RAMPA

CORRIMANO



Non presente su entrambi i lati	Si
Dimensioni	X 675,00 cm Y --
Materiale	Cemento
Note relative al rilievo	--

LINK ALTRE CRITICITÀ

00FF9-00311

LIV.
3

Cordolo - Assenza Percorso verticale - Rampa
 Università Castrense 14 - San Giorgio di Nogaro (Udine)

Costo stimato
55 €

IPOTESI DI SOLUZIONE

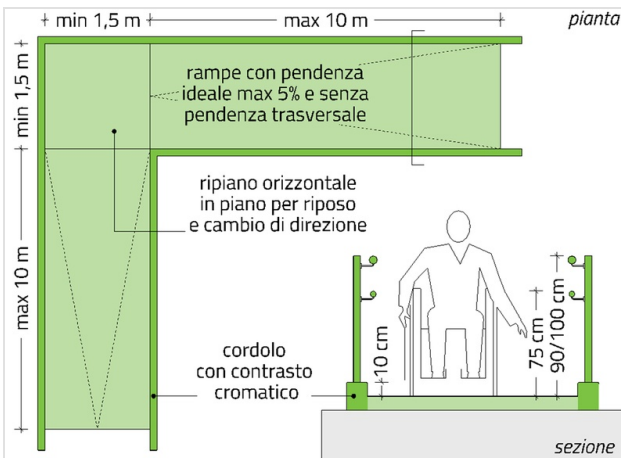

PS2285

Posa doppio corrimano sul lato sprovvisto

Installazione di doppio corrimano, di cui uno ad altezza compresa tra 90 e 100 cm e l'altro all'altezza di 75 cm, posti sul lato della rampa sprovvisto, mediante ancoraggio a muro adiacente alla rampa o su parapetto esistente o nuovo.

STIMA DEL COSTO

Installazione nuovo parapetto con doppio corrimano metallico

1.850
€

Rilevatore **0181**
 Data Rilievo **21 Ottobre 2025**
 Ultimo aggiornamento scheda: 21 Ottobre 2025

Indirizzo
**Università Castrense 14 - San
 Giorgio di Nogaro (Udine)**

LIV.
 di priorità
2

ID Scheda
00FF9-00956

RILIEVO STATO DI FATTO

EDIFICIO

PERCORSO VERTICALE - SCALA

SEGNALETICA TATTILO PLANTARE

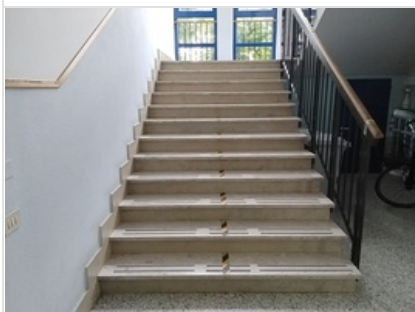

Assenza	Si	
Dimensioni	X --	Y --
Materiale	--	
Note relative al rilievo	--	

LINK ALTRE CRITICITÀ

Nessuna criticità collegata

IPOTESI DI SOLUZIONE

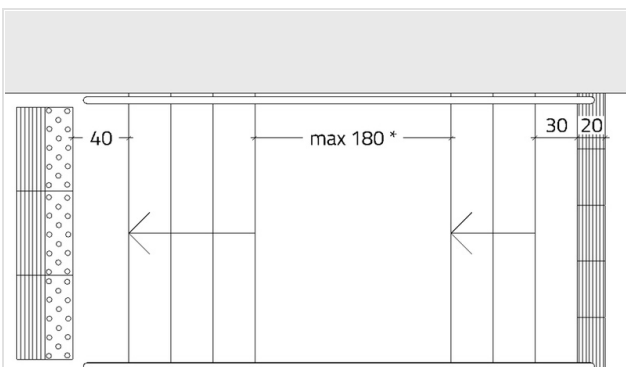

* in caso di pianerottolo con lunghezza maggiore di 180 cm inserire i codici tattilo plantari anche sul pianerottolo

P0495 (modificato)
Posa di segnaletica tattilo plantare

Posa segnaletica tattilo-plantare, necessaria alla segnalazione dell'inizio/fine della scalinata, composta da una fascia di 20 cm con codice "attenzione/servizio" posta a 30 cm dal primo gradino, e da una fascia di 40 cm con codice "pericolo valicabile" posta a 40 cm dall'ultimo gradino. Nel caso di presenza di un pianerottolo intermedio con profondità maggiore di 180 cm anche quest'ultimo dovrà essere provvisto dei suddetti codici, in conformità con quanto previsto dalle linee guida I.N.M.A.C.I.

STIMA DEL COSTO
 Posa codici segnaletica LVE in PVC

335 €

PEBA COMUNE DI SAN GIORGIO DI NOGARO (UD) > EDIFICI > SCUOLA PRIMARIA "GIUSEPPE ELLERO" > PIANO PRIMO

Rilevatore **0181**

Data Rilievo **09 Settembre 2025**

Ultimo aggiornamento scheda: 14 Gennaio 2026

Indirizzo

Università Castrense 14 - San
Giorgio di Nogaro (Udine)

LIV.
di priorità

3

ID Scheda

00FF9-00352

RILIEVO STATO DI FATTO

EDIFICIO

SERVIZIO IGIENICO



Assenza **Si**

Dimensioni **X-- Y--**

Materiale **--**

Note relative al rilievo

--

LINK ALTRE CRITICITÀ

Nessuna criticità collegata

IPOTESI DI SOLUZIONE

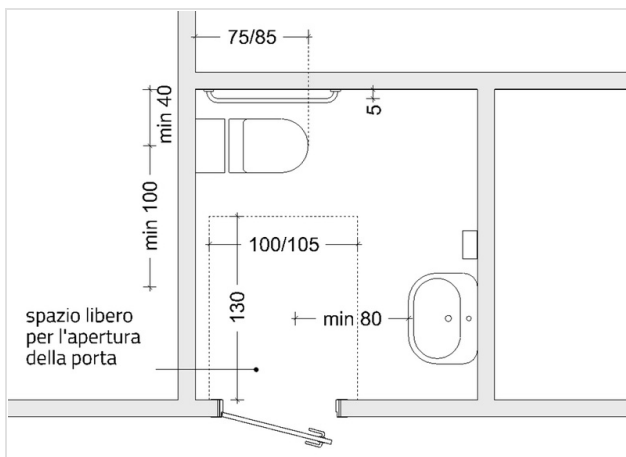

P0289 (modificato)

Realizzazione di servizio igienico accessibile all'interno di gruppo servizi igienici già esistente

Adeguamento del wc esistente finalizzato a consentirne la fruizione da persona su sedia a ruote. Il wc dovrà rispettare gli standard minimi relativi al posizionamento/dimensionamento dei sanitari e agli spazi di manovra.

STIMA DEL COSTO
Adeguamento wc esistente

5.000 €

PEBA COMUNE DI SAN GIORGIO DI NOGARO (UD) > EDIFICI > SCUOLA PRIMARIA "GIUSEPPE ELLERO" > PIANO PRIMO

Rilevatore **0181**

Data Rilievo **09 Settembre 2025**

Ultimo aggiornamento scheda: 14 Gennaio 2026

Indirizzo

Università Castrense 14 - San
Giorgio di Nogaro (Udine)

LIV.
di priorità

3

ID Scheda

00FF9-00355

RILIEVO STATO DI FATTO

EDIFICIO

SERVIZIO IGIENICO



Assenza **Si**

Dimensioni **X-- Y--**

Materiale **--**

Note relative al rilievo

--

LINK ALTRE CRITICITÀ

Nessuna criticità collegata

IPOTESI DI SOLUZIONE



PS2571

Intervento non economicamente vantaggioso

Considerando le condizioni di contesto o di uso, si ritiene che l'intervento di soluzione non sia economicamente vantaggioso alla luce del beneficio ottenibile.

STIMA DEL COSTO

0 €

Rilevatore **0181**
 Data Rilievo **09 Settembre 2025**
 Ultimo aggiornamento scheda: 14 Gennaio 2026

Indirizzo
**Università Castrense 14 - San
 Giorgio di Nogaro (Udine)**

LIV.
 di priorità
3

ID Scheda
00FF9-00356

RILIEVO STATO DI FATTO

EDIFICIO
SERVIZIO IGIENICO

		Corrimano/maniglione - Assenza contrasto cromatico	Si
		Dimensioni	X -- Y --
		Materiale	--
		Note relative al rilievo	--

LINK ALTRE CRITICITÀ

Nessuna criticità collegata

IPOTESI DI SOLUZIONE

	<p>PS2265 Tinteggiatura pareti con colore a contrasto con il maniglione</p> <p>Esecuzione della tinteggiatura della superficie delle pareti con colore contrastante cromaticamente con quello dei maniglioni, dei sanitari, nonché della pavimentazione, finalizzata a facilitarne l'individuazione da parte di una persona ipovedente.</p>
	<p>STIMA DEL COSTO Costo compreso nella soluzione relativa all'eliminazione assenza contrasto cromatico arredo</p> <p style="font-size: 2em; margin: 0;">0 €</p>

PEBA COMUNE DI SAN GIORGIO DI NOGARO (UD) > EDIFICI > SCUOLA PRIMARIA "GIUSEPPE ELLERO" > PIANO PRIMO

Rilevatore **0181**

Data Rilievo **09 Settembre 2025**

Ultimo aggiornamento scheda: 11 Marzo 2026

Indirizzo

Università Castrense 14 - San
Giorgio di Nogaro (Udine)

LIV.
di priorità

2

ID Scheda

00FF9-00357

RILIEVO STATO DI FATTO

EDIFICIO

SERVIZIO IGIENICO

ARREDO



Assenza contrasto cromatico **Si**

Dimensioni **X-- Y--**

Materiale **--**

Note relative al rilievo

--

LINK ALTRE CRITICITÀ

Nessuna criticità collegata

IPOTESI DI SOLUZIONE



PS2280

Tinteggiatura delle pareti a contrasto cromatico con l'arredo

Esecuzione della tinteggiatura della superficie delle pareti con colore contrastante cromaticamente con quello dei maniglioni, dei sanitari, nonché della pavimentazione, finalizzata a facilitarne l'individuazione da parte di una persona ipovedente.

STIMA DEL COSTO
Tinteggiatura piastrelle

350 €